

Dell™ Inspiron™ One 2320

Brugervejledning

Forordningsmodel: W03C Forordningstype: W03C001

www.dell.com | support.dell.com

Bemærkninger, forsigtighedsregler og advarsler



BEMÆRK: En BEMÆRKNING angiver vigtige oplysninger, som du kan bruge for at udnytte computeren optimalt.



FORSIGTIG: FORSIGTIG angiver enten en mulig beskadigelse af hardware eller tab af data og oplyser dig om, hvordan du kan undgå dette problem.



ADVARSEL: ADVARSEL angiver risiko for tingskade, legemsbeskadigelse eller død.

Oplysningerne i dette dokument kan ændres uden varsel.

© 2011 Dell Inc. Alle rettigheder forbeholdes.

Enhver form for gengivelse af disse materialer uden skriftlig tilladelse fra Dell Inc. er strengt forbudt.

Anvendte varemærker i denne tekst: Dell™ og DELL™-logoet og Inspiron™ er varemærker, som tilhører Dell Inc. Microsoft®, Windows® og Windows-logoet på startknappen er enten varemærker eller registrerede varemærker, som tilhører Microsoft Corporation i USA og/eller andre lande.

Andre varemærker og firmanavne kan være brugt i dette dokument til at henvise til enten de fysiske eller juridiske personer, som gør krav på mærkerne og navnene, eller til deres produkter. Dell Inc. frasiger sig al ejerinteresse i andre virksomheders varemærker og navne.

Indhold

1	Før du starter	11
	Anbefalet værktøj	11
	Slukning af computeren	11
	Sikkerhedsinstruktioner	12
2	Teknisk oversigt	15
	Inspiron One set indefra	16
	Systemkortkomponenter	17
3	Bagdæksel	19
	Fjernelse af bagdækslet	19
	Genmontering af bagdækslet	21
4	Harddisk	23
	Fjernelse af harddisken	23
	Påsætning af harddisken	25
5	Optisk drev	27
	Fjernelse af det optiske drev	27

	Genmontering af det optiske drev	29
6	Hukommelsesmodul(er)	31
	Fjernelse af hukommelsesmodul(er)	31
	Genmontering af hukommelsesmodul(er)	33
7	Bageste holderanordning	35
	Fjernelse af den bageste holderanordning	35
	Genmontering af den bageste holderanordning.	36
8	VESA-indfatning.	37
	Genmontering af VESA-indfatning.	37
	Genmontering af VESA-indfatningen	38
9	I/O-dæksel	39
	Bageste I/O-beslag.	39
	Fjernelse af bageste I/O-beslag	39
	På sætning af bageste I/O-beslag.	40
	I/O-beslag i siden	41
	Fjernelse af I/O-beslaget i siden	41
	På sætning af I/O-beslaget i siden	41
10	AV-kort (valgfrit)	43
	Fjernelse af AV-kortet	43

Genmontering af AV-kortet	45
11 Konverteringskort	47
Fjernelse af konverteringskortet	47
Genmontering af konverteringskortet.	48
12 B-CAS-kort (valgfri).	51
Fjernelse af B-CAS-kortet	51
Genmontering af B-CAS-kortet	52
13 Bundkortets frontplade	53
Fjernelse af bundkortets frontplade.	53
Genmontering af bundkortets frontplade	54
14 Møntcellebatteriet	57
Fjernelse af møntcellebatteriet	57
Sådan udskiftes knapcellebatteriet.	58
15 Trådløse minikort.	61
Fjernelse af minikortene.	61
Genmontering af minikortene	62

16	Bundkort	65
	Fjernelse af bundkortet	65
	Sådan genmonteres bundkortet	66
	Indtastning af servicemærket i BIOS'en	67
17	Sokler	69
	Fjernelse af soklerne	69
	Påsætning af soklerne	70
18	Midterramme	71
	Fjernelse af midterrammen	71
	Genmontering af midterrammen	72
19	Blæser til processorens kølelegeme	75
	Fjernelse af blæseren til processorens kølelegeme	75
	Genmontering af blæseren til processorens kølelegeme	76
20	Processorens kølelegeme	79
	Fjernelse af processorens kølelegeme	79
	Genmontering af processorens kølelegeme	80

21	Processor	83
	Fjernelse af processoren.	83
	Sådan udskiftes processoren	84
22	Antennestik	89
	Fjernelse af antennestikket	89
	Genmontering af antennestikket	90
23	Antennemodul	93
	Fjernelse af antennemodulet	93
	Genmontering af antennemodulet.	94
24	Tænd/sluk-knappens kort	97
	Sådan fjernes tænd/sluk-knappens kort	97
	Sådan genmonteres tænd/sluk-knappens kort	98
25	Højttalere.	101
	Fjernelse af højttalerne	101
	Isætning af højttalerne	102

26	Berøringsskærmens kontrollkort (valgfri)	105
	Fjernelse af berøringsskærmens kontrollkort	105
	Genmontering af berøringsskærmens kontrollkort	106
27	Skærm	107
	Skærmmodul	107
	Fjernelse af skærmmodul	107
	Isætning af skærmenmodul	109
	Skærmpanel	111
	Fjernelse af skærmpanelet	111
	Sådan genmonteres skærmpanelet	111
	Skærmpanelets beslag	112
	Sådan fjernes skærmpanelets beslag	112
	Sådan genmonteres skærmpanelets beslag	113
28	Kameramodul	115
	Fjernelse af kameramodul	115
	Genmontering af kameramodul	116
29	Højtalerdæksel	119
	Fjernelse af højtalerdækslet	119
	Genmontering af højtalerdækslet	120

30 System Setup (Systemopsætning)	123
Oversigt	123
Adgang til System Setup (Systemopsætning)	123
Indstillinger i System Setup (Systemopsætning)	124
Startrækkefølge.	130
Rydning af glemte adgangskoder	132
Rydning af CMOS-adgangskoder	134
31 Flash-opdatering af BIOS	137

Før du starter

Denne håndbog indeholder procedurer til at fjerne og genmontere computerens komponenter. Medmindre andet er angivet, antager hver af procedurene, at følgende betingelser er opfyldt:

- Du har udført trinnene i "Slukning af computeren" på side 11 og "Sikkerhedsinstruktioner" på side 12.
- Du har læst de sikkerhedsoplysninger, der fulgte med computeren.
- En komponent kan udskiftes, eller, hvis den er købt separat, installeres ved at udføre proceduren for fjernelse i omvendt rækkefølge.

Anbefalet værktøj

Procedurene i dette dokument kræver eventuelt følgende værktøj:

- En lille stjerneskruetrækker
- En topnøgle
- Et eksekverbart Flash BIOS-opdateringsprogram er tilgængelig på support.dell.com

Slukning af computeren





FORSIGTIG: Gem og luk alle åbne filer, og afslut alle åbne programmer, inden du slukker computeren, så risikoen for datatab forebygges.

- 1 Gem og luk alle åbne filer, og luk alle åbne programmer.
- 2 Du lukker operativsystemet ved at klikke på **Start**  og **Luk computeren**.
- 3 Sørg for at computeren er slukket. Hvis computeren og de tilsluttede enheder ikke blev slukket automatisk, da du lukkede operativsystemet, skal du trykke på tænd/sluk-knappen og holde den nede, indtil computeren slukker.

Sikkerhedsinstruktioner

Brug følgende sikkerhedsretningslinjer for at beskytte computeren mod potentielle skader og af hensyn til din egen sikkerhed.

 **ADVARSEL:** Før du arbejder med computerens indvendige dele, skal du læse de sikkerhedsinstruktioner, der fulgte med computeren. Du kan finde yderligere oplysninger om bedste fremgangsmåder for sikkerhed på webstedet Regulatory Compliance på www.dell.com/regulatory_compliance.

 **ADVARSEL:** Fjern alle strømkilder, inden du åbner kabinettet for at genmontere, fjerne eller installere tilbehør. Når installationen er afsluttet, skal kabinettet genmonteres, og alle beslag skal installeres, inden du slutter computeren til strømkilden.

 **FORSIGTIG:** Kun uddannede serviceteknikere har autorisation til at fjerne computerkabinettet og få adgang til komponenterne inden i computeren. Se sikkerhedsinstruktionerne for at få udførlige oplysninger om sikkerhedsforanstaltninger samt hvordan du arbejder inden i din computer og beskytter den mod elektrostatisk afladning.

 **FORSIGTIG:** Undgå elektrostatisk afladning ved at skabe jordforbindelse ved hjælp af en jordingsrem eller ved jævnlige at røre ved en umalet metaloverflade, f.eks. et stik på computeren.

 **FORSIGTIG:** Når du frakobler et kabel, skal du tage fat i dets stik eller dets trækflig og ikke i selve kablet. Nogle kabler har stik med låsetappe. Hvis du frakobler et sådant kabel, bør du trykke på låsetappene, før du frakobler kablet. Når du trækker forbindelsesstykker ud, bør du sikre dig, at de flugter med stikket for at undgå bøjebe. Du bør også sikre dig, at begge forbindelsesstykker flugter hinanden, inden du sætter en ledning i.

 **FORSIGTIG:** Foretag følgende trin før du begynder arbejde inde i computeren for at undgå skade af computeren.

- 1 Sørg for, at arbejdsoverfladen er jævn og ren for at forhindre, at computeroverfladen bliver ridset.
- 2 Sluk for computeren og alle tilsluttede enheder. Se "Slukning af computeren" på side 11.

 **FORSIGTIG:** Når et netværkskabel frakobles, skal kablet først kobles fra computeren og derefter kobles fra netværksenheden.



- 3 Frakobl alle telefon- og netværkskabler fra computeren.
- 4 Frakobl computeren og alle tilsluttede enheder fra deres stikkontakter.

- 5 Frakobl alle tilsluttede enheder fra computeren.
- 6 Hold tænd/sluk-knappen nede, mens kablet til computeren er trukket ud af stikkontakten, i forbindelse med at jordforbinde systemkortet.



FORSIGTIG: Før du rører ved noget inde i computeren, skal du have jordforbindelse ved at røre ved en umalet metaloverflade, som for eksempel metallet på computerens bagside. Mens du arbejder, skal du med jævne mellemrum røre en umalet metaloverflade for på den måde at fjerne statisk elektricitet, der kan skade de interne komponenter.

Teknisk oversigt

-  **ADVARSEL:** Før du arbejder med computerens indvendige dele, skal du læse de sikkerhedsinstruktioner, der fulgte med computeren. Du kan finde yderligere oplysninger om bedste fremgangsmåder for sikkerhed på webstedet Regulatory Compliance på www.dell.com/regulatory_compliance.
-  **FORSIGTIG:** Kun en certificeret servicetekniker bør foretage reparationer på computeren. Skade på grund af servicering, som ikke er godkendt af Dell, er ikke dækket af garantien.
-  **FORSIGTIG:** Undgå elektrostatisk afladning ved at skabe jordforbindelse ved hjælp af en jordingsrem eller ved jævnligt at røre ved en umalet metaloverflade, f.eks. et stik på computeren.

Inspiron One set indefra

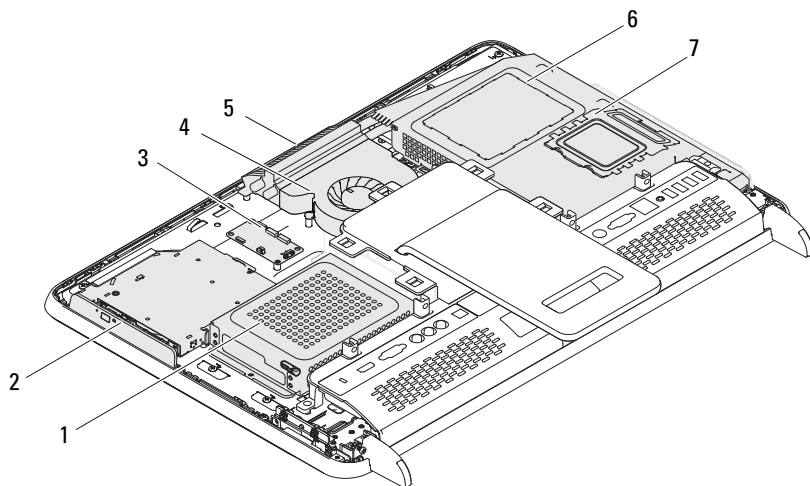



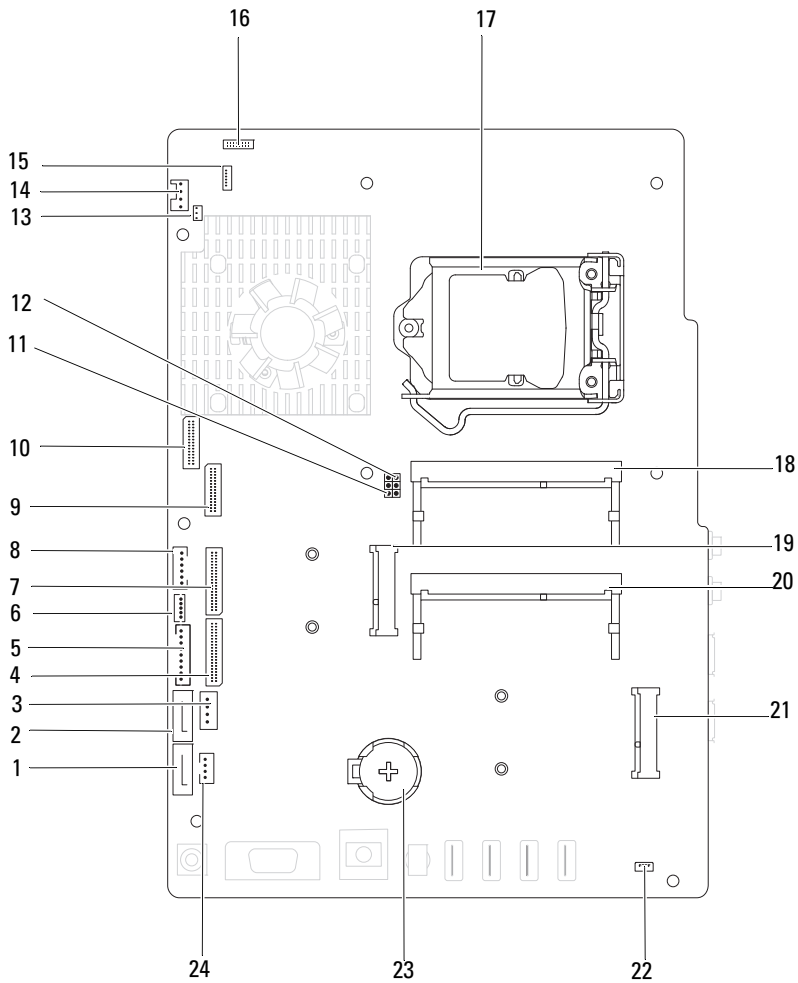

- | | | | |
|---|--|---|------------------------------------|
| 1 | harddisk | 2 | optisk drev |
| 3 | berøringsskærmens kontrolkort
(valgfri) | 4 | blæser til processorens kølelegeme |
| 5 | kameramodul | 6 | systemkortskærm |
| 7 | dæksel til hukommelsesmodul | | |

Systemkortkomponenter



- | | | | |
|----|---|----|---|
| 1 | SATA-stik (ODD) | 2 | SATA-stik (HDD) |
| 3 | strømskik til harddisk (HDD PWR) | 4 | AV-kortets kabelstik (UMA) |
| 5 | skærmpanelets strømkabelstik | 6 | stik til berøringsskærm (Touch) |
| 7 | AV-kortets kabelstik (GPU) | 8 | stik til kabel til tænd/sluk-knappen og harddiskens aktivitetslampe |
| 9 | LVDS-kabelstik (UMA) | 10 | LVDS-kabelstik (GPU) |
| 11 | adgangskode-nulstillingsjumper (PASSWORD_CLEAR) | 12 | CMOS-nulstillingsjumper (CMOS_CLEAR) |
| 13 | stik til IR-blasterkabel (CIR Emitter) | 14 | systemblæserens kabelstik |
| 15 | IR-kabelstik | 16 | kamerakabelstik |
| 17 | processorsokkel | 18 | stik til hukommelsesmodul (CHA-DIMM) |
| 19 | minikort-stik | 20 | stik til hukommelsesmodul (CHB-DIMM) |
| 21 | minikort-stik (TV) | 22 | højtalerstik (CN 10) |
| 23 | batterisokkel (CMOS) | 24 | strømskik til optisk drev (ODD PWR) |

Bagdæksel

-  **ADVARSEL:** Før du arbejder med computerens indvendige dele, skal du læse de sikkerhedsinstruktioner, der fulgte med computeren. Du kan finde yderligere oplysninger om bedste fremgangsmåder for sikkerhed på webstedet Regulatory Compliance på www.dell.com/regulatory_compliance.
-  **FORSIGTIG:** Kun en certificeret servicetekniker bør foretage reparationer på computeren. Skade på grund af servicering, som ikke er godkendt af Dell, er ikke dækket af garantien.
-  **FORSIGTIG:** Undgå elektrostatisk afladning ved at skabe jordforbindelse ved hjælp af en jordingsrem eller ved jævnlige at røre ved en umalet metaloverflade, f.eks. et stik på computeren.
-  **FORSIGTIG:** Sørg for, at der er tilstrækkelig plads til at støtte computeren, når kabinettet er fjernet – mindst 30 cm ekstra plads.

Fjernelse af bagdækslet

- 1 Følg instruktionerne i "Før du starter" på side 11.
-  **FORSIGTIG:** Inden du åbner computeren, skal du sørge for at placere computeren på en blød klud eller ren overflade for at undgå skrammer på skærmen.
- 2 Anbring computeren med forsiden nedad på en flad overflade.
 - 3 Fjern de seks skruer, som holder bagdækslet fast til computeren.

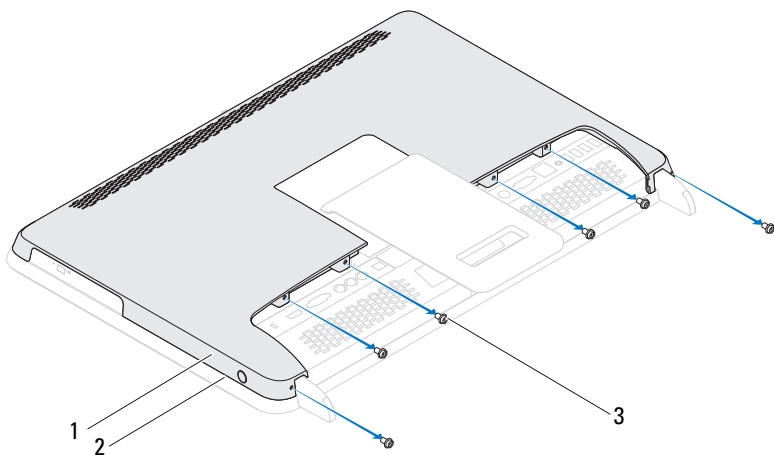

- 1 bagdæksel 2 midterramme
3 skruer (6)

- 4** Lirk bagdækslet ud af tappene på midterrammen og løft det fra computeren.

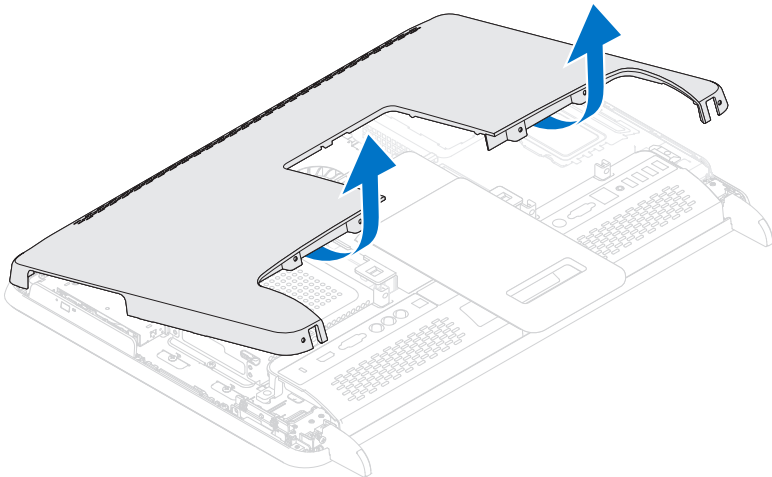

- 5 Anbring bagdækslet et sikkert sted.

Genmontering af bagdækslet







- 1 Følg instruktionerne i "Før du starter" på side 11.
- 2 Ret tappene øverst på bagdækslet med åbningerne på midterrammen.
- 3 Ret tappene på bagdækslets sider ind efter åbningerne på midterrammen, og klik bunddækslet på plads.
- 4 Sæt de seks skruer i, som holder bagdækslet fast til computeren.
- 5 Anbring computeren i oprejst position.



FORSIGTIG: Inden du tænder computeren, skal du montere alle skruerne og kontrollere, at der ikke findes løse skruer inde i computeren. Hvis du ikke gør det, kan computeren blive beskadiget.

- 6 Slut computeren og alle enheder til stikkontakten, og tænd dem.

Harddisk

-  **ADVARSEL:** Før du arbejder med computerens indvendige dele, skal du læse de sikkerhedsinstruktioner, der fulgte med computeren. Du kan finde yderligere oplysninger om bedste fremgangsmåder for sikkerhed på webstedet Regulatory Compliance på www.dell.com/regulatory_compliance.
-  **ADVARSEL:** Undlad at røre harddiskens metalkabinet, hvis du fjerner harddisken fra computeren, mens harddisken er varm.
-  **FORSIGTIG:** Kun en certificeret servicetekniker bør foretage reparationer på computeren. Skade på grund af servicering, som ikke er godkendt af Dell, er ikke dækket af garantien.
-  **FORSIGTIG:** Undgå elektrostatisk afladning ved at skabe jordforbindelse ved hjælp af en jordingsrem eller ved jævnlige at røre ved en umalet metaloverflade, f.eks. et stik på computeren.
-  **FORSIGTIG:** Hvis du vil undgå datatab, skal du slukke computeren (se "Slukning af computeren" på side 11) inden du fjerner harddisken. Fjern ikke harddisken, mens computeren er tændt eller i dvaletilstand.
-  **FORSIGTIG:** Harddiske er meget skrøbelige. Vær forsigtig, når du håndterer harddisken.
-  **BEMÆRK:** Dell garanterer ikke, at harddiske fra andre producenter end Dell er kompatible, og der ydes ikke support til sådanne harddiske.
-  **BEMÆRK:** Hvis du installerer en harddisk fra en anden leverandør end Dell, skal du installere operativsystem, drivere og værktøjer på den nye harddisk.

Fjernelse af harddisken

- 1 Følg instruktionerne i "Før du starter" på side 11.
- 2 Fjern computerdækslet. Se "Fjernelse af bagdækslet" på side 19.
- 3 Fjern den skrue, der holder harddisken fast til chassiset
- 4 Skub og løft harddiskenheden ud, og afbryd derefter strøm- og datakablerne fra stikket på harddisken.

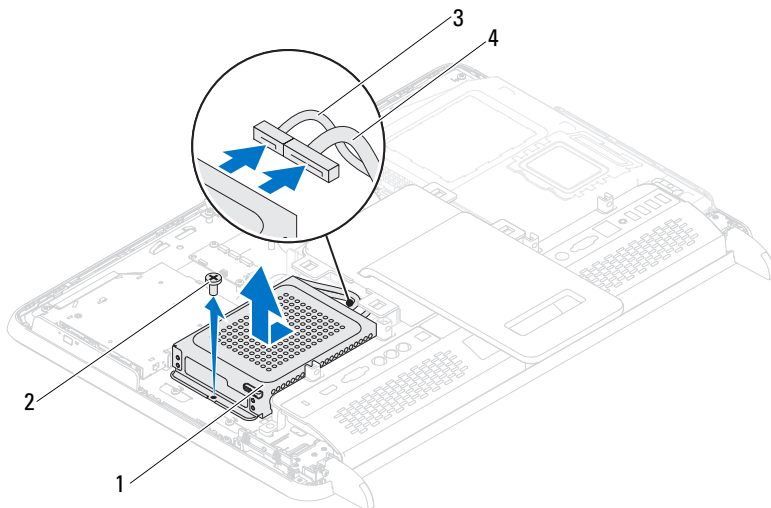

1 harddiskenhed

2 skrue (1)

3 datakabel

4 strømkabel

5 Fjern de fire skruer, der holder harddiskrammen fast til harddisken.

6 Skub harddiskrammen væk fra harddisken.

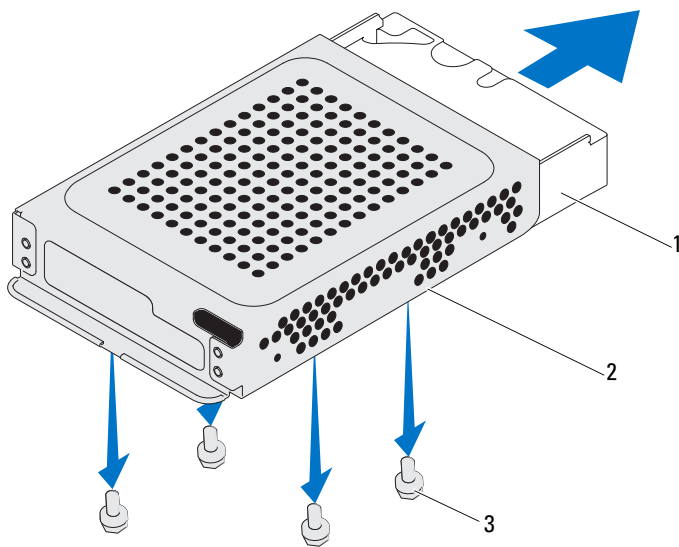

- 1 harddisk
2 harddiskkabinettet
3 skrue (4)



Påsætning af harddisken

- 1 Følg instruktionerne i "Før du starter" på side 11.
- 2 Skub harddisken ind i harddiskrammen, og ret skruehullerne på harddiskrammen ind efter skruehullerne på harddisken.
- 3 Genmonter de fire skrue, der fastgør harddiskkabinettet til harddisken.
- 4 Sæt strøm- og datakablerne i stikket på harddisken.
- 5 Placer harddiskenheden på kabinettet, og skub harddiskenheden på plads.
- 6 Isæt den skrue, der holder harddiskenheden fast til chassiset
- 7 Sæt computerdækslet på igen. Se "Genmontering af bagdækslet" på side 21.

△ FORSIGTIG: Inden du tænder computeren, skal du montere alle skrue og kontrollere, at der ikke findes løse skrue inde i computeren. Hvis du ikke gør det, kan computeren blive beskadiget.

- 8 Slut computeren og alle enheder til stikkontakten, og tænd dem.

Optisk drev

-  **ADVARSEL:** Før du arbejder med computerens indvendige dele, skal du læse de sikkerhedsinstruktioner, der fulgte med computeren. Du kan finde yderligere oplysninger om bedste fremgangsmåder for sikkerhed på webstedet Regulatory Compliance på www.dell.com/regulatory_compliance.
-  **FORSIGTIG:** Kun en certificeret servicetekniker bør foretage reparationer på computeren. Skade på grund af servicering, som ikke er godkendt af Dell, er ikke dækket af garantien.
-  **FORSIGTIG:** Undgå elektrostatisk afladning ved at skabe jordforbindelse ved hjælp af en jordingsrem eller ved jævnlige at røre ved en umalet metaloverflade, f.eks. et stik på computeren.

Fjernelse af det optiske drev

- 1 Følg instruktionerne i "Før du starter" på side 11.
- 2 Fjern computerdækslet. Se "Fjernelse af bagdækslet" på side 19.
- 3 Fjern strøm- og datakablerne fra stikket på det optiske drev.
- 4 Fjern den skrue, som fastgør det optiske drev til kabinettet.
- 5 Skub det optiske drev ud af den optiske drevbås.

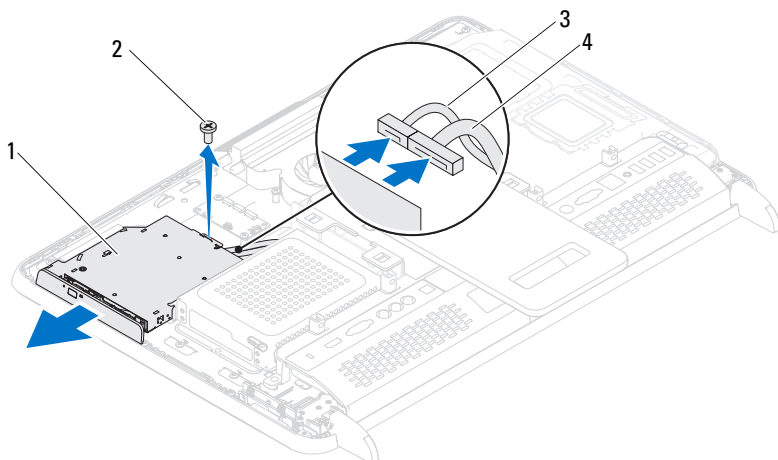

- | | | | |
|---|-------------|---|----------|
| 1 | optisk drev | 2 | skruer |
| 3 | datakabel | 4 | netkabel |

- 6 Fjern de to skruer, som holder beslaget til det optiske drev fast på bagsiden af det optiske drev.
- 7 Fjern beslaget til det optiske drev fra det optiske drev.

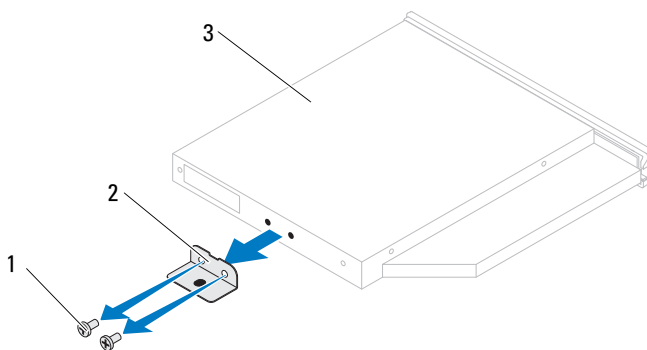

- | | | | |
|---|-------------|---|------------------------|
| 1 | skruer (2) | 2 | beslag til optisk drev |
| 3 | optisk drev | | |

Genmontering af det optiske drev



- 1 Følg instruktionerne i "Før du starter" på side 11.
- 2 Ret skruehullerne på beslaget til det optiske drev ind efter skruehullerne på det optiske drev.
- 3 Genmonter de to skruer, som fastgør beslaget til det optiske drev.
- 4 Skub den optiske drevanordning tilbage i den optiske drevbås.
- 5 Sæt den skrue i, som fastgør den optiske drevanordning til kabinettet.
- 6 Sæt strøm- og datakablerne i stikket på det optiske drev.
- 7 Sæt computerdækslet på igen. Se "Genmontering af bagdækslet" på side 21.



FORSIGTIG: Inden du tænder computeren, skal du montere alle skrueerne og kontrollere, at der ikke findes løse skrue inde i computeren. Hvis du ikke gør det, kan computeren blive beskadiget.

- 8 Slut computeren og alle enheder til stikkontakten, og tænd dem.

Hukommelsesmodul(er)

-  **ADVARSEL:** Før du arbejder med computerens indvendige dele, skal du læse de sikkerhedsinstruktioner, der fulgte med computeren. Du kan finde yderligere oplysninger om bedste fremgangsmåder for sikkerhed på webstedet Regulatory Compliance på www.dell.com/regulatory_compliance.
-  **FORSIGTIG:** Kun en certificeret servicetekniker bør foretage reparationer på computeren. Skade på grund af servicering, som ikke er godkendt af Dell, er ikke dækket af garantien.
-  **FORSIGTIG:** Undgå elektrostatisk afladning ved at skabe jordforbindelse ved hjælp af en jordingsrem eller ved jævnlige at røre ved en umalet metaloverflade, f.eks. et stik på computeren.

Fjernelse af hukommelsesmodul(er)

- 1 Følg instruktionerne i "Før du starter" på side 11.
- 2 Fjern bagdækslet. Se "Fjernelse af bagdækslet" på side 19.
- 3 Løft hukommelsesmodulskærm fra bundkortets frontplade ved hjælp af stikkene på hukommelsesmodulskærm.

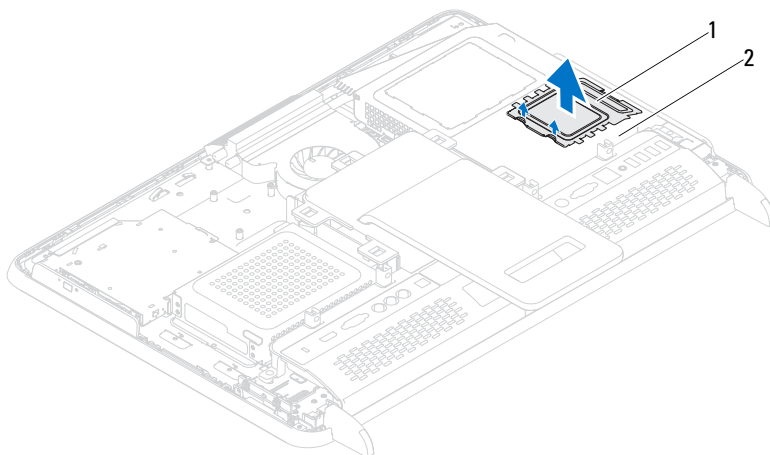

1 hukommelsesmodulskærm 2 bundkortets frontplade

- 4 Brug fingerspidserne til forsigtigt at adskille fastgørelsesklemmerne på hver side af hukommelsesmodulstikket, indtil modulet springer op.
- 5 Fjern hukommelsesmodulet fra hukommelsesmodulstikket.

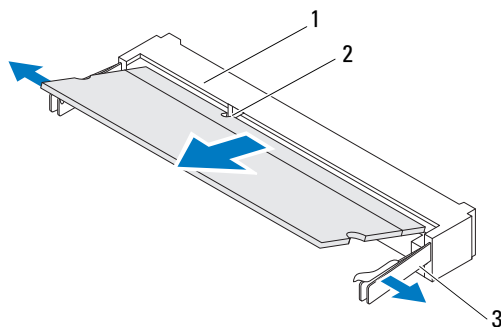

- 1 stik til hukommelsesmodul
- 2 indhak
- 3 fastgørelsesklemmer (2)

Genmontering af hukommelsesmodul(er)

△ FORSIGTIG: Hvis hukommelsesmodulet ikke installeres korrekt, kan computeren muligvis ikke starte.

- 1 Følg instruktionerne i "Før du starter" på side 11.
- 2 Flugt indhaket i hukommelsesmodulet med tappen i stikket på hukommelsesmodulet.
Skub modulet helt ind i åbningen i en vinkel på 45 grader, og tryk hukommelsesmodulet ned, indtil det klikker på plads. Hvis du ikke hører et klik, skal du fjerne hukommelsesmodulet og sætte det i igen.
- 3 Placer hukommelsesmodulskærmen på bundkortets frontplade, og sæt hukommelsesmodulskærmen på plads med et klik.
- 4 Sæt computerdækslet på igen. Se "Genmontering af bagdækslet" på side 21.



△ FORSIGTIG: Inden du tænder computeren, skal du montere alle skruerne og kontrollere, at der ikke findes løse skruer inde i computeren. Hvis du ikke gør det, kan computeren blive beskadiget.

- 5 Slut computeren og enhederne til stikkontakten, og tænd dem.
- 6 Tryk på <F1> for at fortsætte, når der vises en meddelelse om, at hukommelsesstørrelsen er ændret.
- 7 Log på computeren.

Du kontrollerer, at hukommelsen er installeret korrekt, ved at klikke på **Start**  → **Kontrolpanel** → **System og sikkerhed** → **System**.

Kontroller mængden af vist hukommelse (RAM).

Bageste holderanordning

-  **ADVARSEL:** Før du arbejder med computerens indvendige dele, skal du læse de sikkerhedsinstruktioner, der fulgte med computeren. Du kan finde yderligere oplysninger om bedste fremgangsmåder for sikkerhed på webstedet Regulatory Compliance på www.dell.com/regulatory_compliance.
-  **FORSIGTIG:** Kun en certificeret servicetekniker bør foretage reparationer på computeren. Skade på grund af servicering, som ikke er godkendt af Dell, er ikke dækket af garantien.
-  **FORSIGTIG:** Undgå elektrostatisk afladning ved at skabe jordforbindelse ved hjælp af en jordingsrem eller ved jævnlige at røre ved en umalet metaloverflade, f.eks. et stik på computeren.

Fjernelse af den bageste holderanordning

- 1 Følg instruktionerne i "Før du starter" på side 11.
- 2 Fjern computerdækslet. Se "Fjernelse af bagdækslet" på side 19.
- 3 Fjern de to skruer, som holder den bageste holderanordning fast på chassiset.
- 4 Skub den bageste holderanordning mod bunden af computeren og løft den væk fra chassiset.

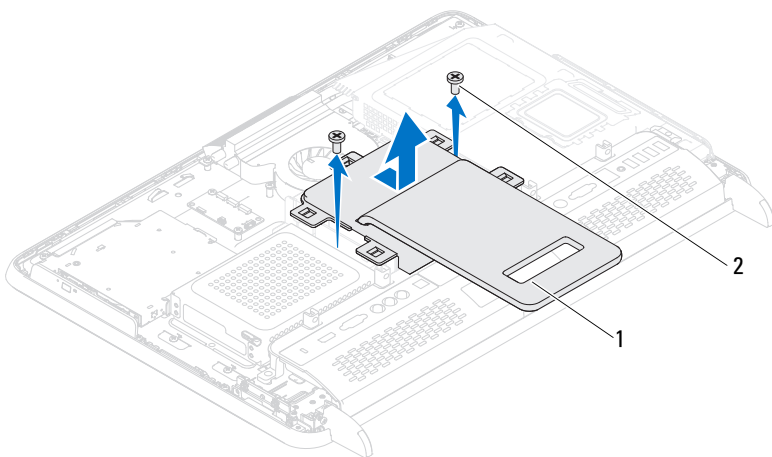

1 bageste holderanordning

2 skruer (2)

Genmontering af den bageste holderanordning



- 1 Følg instruktionerne i "Før du starter" på side 11.
- 2 Anbring den bageste holderanordning på chassiset og skub den til computerens top.
- 3 Sæt de to skruer i, som holder den bageste holderanordning fast på chassiset.
- 4 Sæt computerdækslet på igen. Se "Genmontering af bagdækslet" på side 21.



FORSIGTIG: Inden du tænder computeren, skal du montere alle skruerne og kontrollere, at der ikke findes løse skruer inde i computeren. Hvis du ikke gør det, kan computeren blive beskadiget.

- 5 Slut computeren og alle enheder til stikkontakten, og tænd dem.

VESA-indfatning

-  **ADVARSEL:** Før du arbejder med computerens indvendige dele, skal du læse de sikkerhedsinstruktioner, der fulgte med computeren. Du kan finde yderligere oplysninger om bedste fremgangsmåder for sikkerhed på webstedet Regulatory Compliance på www.dell.com/regulatory_compliance.
-  **FORSIGTIG:** Kun en certificeret servicetekniker bør foretage reparationer på computeren. Skade på grund af servicering, som ikke er godkendt af Dell, er ikke dækket af garantien.
-  **FORSIGTIG:** Undgå elektrostatisk afladning ved at skabe jordforbindelse ved hjælp af en jordingsrem eller ved jævnlige at røre ved en umalet metaloverflade, f.eks. et stik på computeren.

Genmontering af VESA-indfatning

- 1 Følg instruktionerne i "Før du starter" på side 11.
- 2 Fjern computerdækslet. Se "Fjernelse af bagdækslet" på side 19.
- 3 Fjern den bageste holderanordning. Se "Fjernelse af den bageste holderanordning" på side 35.
- 4 Fjern de seks skruer, som holder VESA-monteringen fast på chassiset.

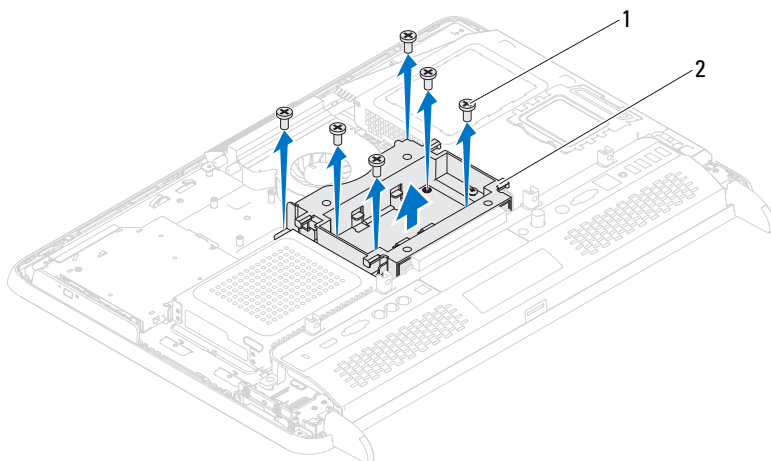

1 skruer (6)

2 VESA-indfatning

- 5 Løft VESA-indfatningen af chassiset.



Genmontering af VESA-indfatningen

- 1 Følg instruktionerne i "Før du starter" på side 11.
- 2 Flugt skruehullerne på VESA-indfatningen med skruehullerne på chassiset og anbring VESA-indfatningen på chassiset.
- 3 Sæt de seks skruer i, som holder VESA-monteringen fast på chassiset.
- 4 Genmonter den bageste holderanordning. Se "Genmontering af den bageste holderanordning" på side 36.
- 5 Sæt computerdækslet på igen. Se "Genmontering af bagdækslet" på side 21.

⚠ FORSIGTIG: Inden du tænder computeren, skal du montere alle skruerne og kontrollere, at der ikke findes løse skruer inde i computeren. Hvis du ikke gør det, kan computeren blive beskadiget.

- 6 Slut computeren og alle enheder til stikkontakten, og tænd dem.

I/O-dæksel

-  **ADVARSEL:** Før du arbejder med computerens indvendige dele, skal du læse de sikkerhedsinstruktioner, der fulgte med computeren. Du kan finde yderligere oplysninger om bedste fremgangsmåder for sikkerhed på webstedet Regulatory Compliance på www.dell.com/regulatory_compliance.
-  **FORSIGTIG:** Kun en certificeret servicetekniker bør foretage reparationer på computeren. Skade på grund af servicering, som ikke er godkendt af Dell, er ikke dækket af garantien.
-  **FORSIGTIG:** Undgå elektrostatisk afladning ved at skabe jordforbindelse ved hjælp af en jordingsrem eller ved jævnlige at røre ved en umalet metaloverflade, f.eks. et stik på computeren.

Bageste I/O-beslag

Fjernelse af bageste I/O-beslag

- 1 Følg instruktionerne i "Før du starter" på side 11.
- 2 Fjern computerdækslet. Se "Fjernelse af bagdækslet" på side 19.
- 3 Fjern den bageste holderanordning. Se "Fjernelse af den bageste holderanordning" på side 35.
- 4 Fjern de fire skruer, der fastgør det bageste I/O-beslag til chassiset.
- 5 Løft det bageste I/O-beslag væk fra chassiset.

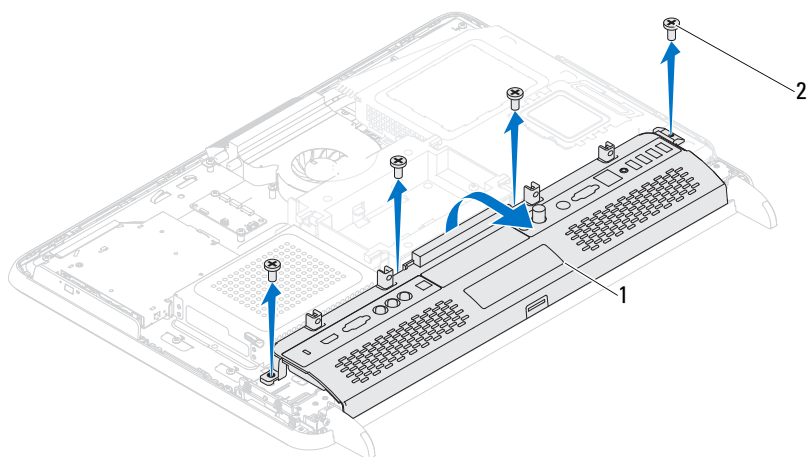

1 bageste I/O-beslag

2 skruer (4)

Påsætning af bageste I/O-beslag

- 1 Følg instruktionerne i "Før du starter" på side 11.
- 2 Ret skruehullerne på det bageste I/O-beslag ind efter skruehullerne på chassiset.
- 3 Genmonter de fire skruer, der fastgør det bageste I/O-beslag til chassiset.
- 4 Genmonter den bageste holderanordning. Se "Genmontering af den bageste holderanordning" på side 36.
- 5 Sæt computerdækslet på igen. Se "Genmontering af bagdækslet" på side 21.



FORSIGTIG: Inden du tænder computeren, skal du montere alle skruerne og kontrollere, at der ikke findes løse skruer inde i computeren. Hvis du ikke gør det, kan computeren blive beskadiget.

- 6 Slut computeren og alle enheder til stikkontakten, og tænd dem.

I/O-beslag i siden

Fjernelse af I/O-beslaget i siden

- 1 Følg instruktionerne i "Før du starter" på side 11.
- 2 Fjern computerdækslet. Se "Fjernelse af bagdækslet" på side 19.
- 3 Lirk I/O-beslaget i siden ud og fjern det.

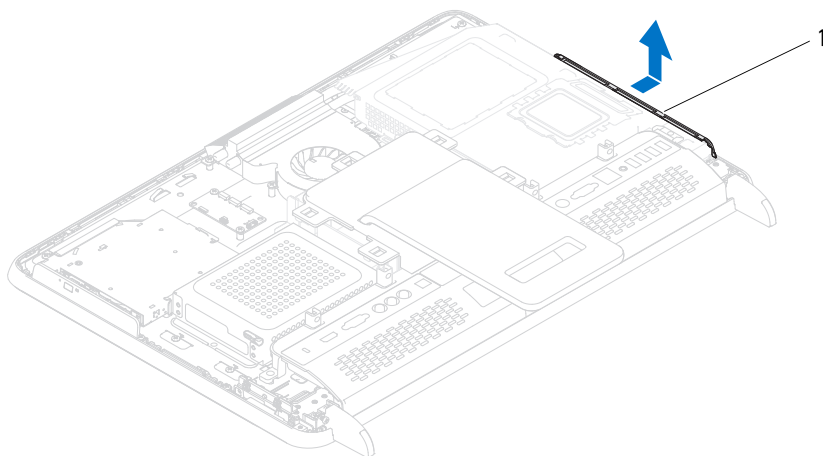

- 1 I/O-beslag i siden

Påsætning af I/O-beslaget i siden



- 1 Følg instruktionerne i "Før du starter" på side 11.
- 2 Flugt I/O-beslaget i siden med I/O-stikkene på chassissets side og anbring I/O-beslaget på chassisset.
- 3 Sæt computerdækslet på igen. Se "Genmontering af bagdækslet" på side 21.



FORSIGTIG: Inden du tænder computeren, skal du montere alle skruerne og kontrollere, at der ikke findes løse skruer inde i computeren. Hvis du ikke gør det, kan computeren blive beskadiget.

- 4 Slut computeren og alle enheder til stikkontakten, og tænd dem.

AV-kort (valgfrit)

-  **ADVARSEL:** Før du arbejder med computerens indvendige dele, skal du læse de sikkerhedsinstruktioner, der fulgte med computeren. Du kan finde yderligere oplysninger om bedste fremgangsmåder for sikkerhed på webstedet Regulatory Compliance på www.dell.com/regulatory_compliance.
-  **FORSIGTIG:** Kun en certificeret servicetekniker bør foretage reparationer på computeren. Skade på grund af servicering, som ikke er godkendt af Dell, er ikke dækket af garantien.
-  **FORSIGTIG:** Undgå elektrostatisk afladning ved at skabe jordforbindelse ved hjælp af en jordingsrem eller ved jævnlige at røre ved en umalet metaloverflade, f.eks. et stik på computeren.

Fjernelse af AV-kortet

- 1 Følg instruktionerne i "Før du starter" på side 11.
- 2 Fjern computerdækslet. Se "Fjernelse af bagdækslet" på side 19.
- 3 Fjern den bageste holderanordning. Se "Fjernelse af den bageste holderanordning" på side 35.
- 4 Fjern det bageste I/O-beslag. Se "Fjernelse af bageste I/O-beslag" på side 39.
- 5 Fjern de tre skruer, som holder AV-kortskærmen fast på chassiset.
- 6 Løft AV-kortskærmen væk fra AV-kortet.

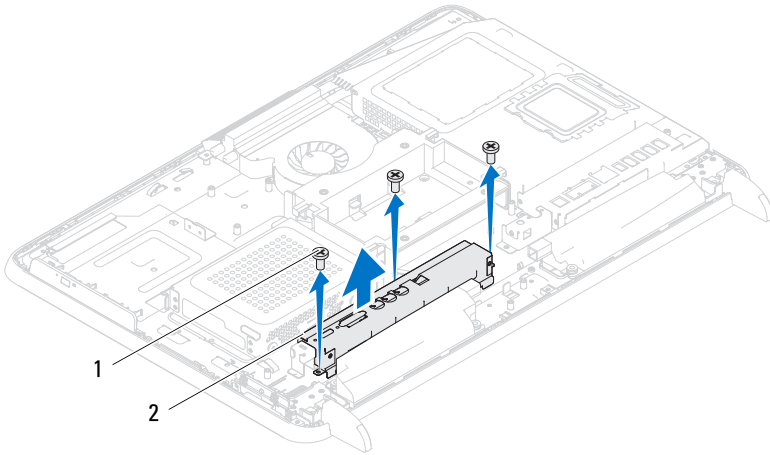

1 skruer (3)

2 AV-kortskærm

- 7 Fjern AV-kortets kabler fra stikkene på AV-kortet.
- 8 Fjern de fem skruer, som fastgør AV-kortet til chassiset.
- 9 Løft AV-kortet væk fra chassiset.

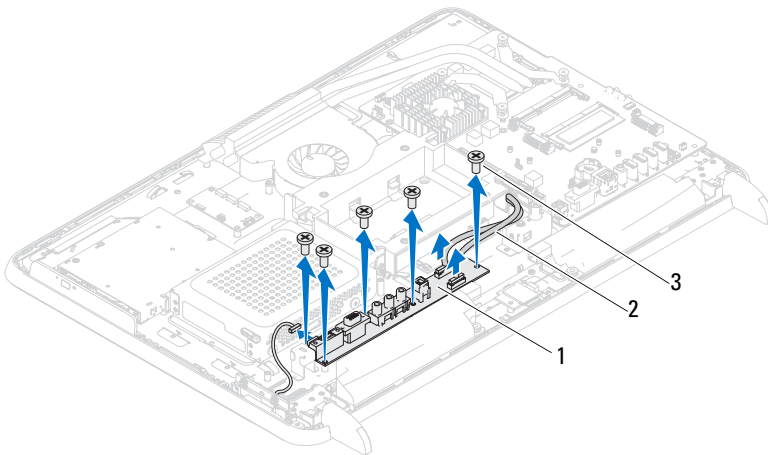

- 1 AV-kort
- 2 AV-kortets kabler (2)
- 3 skruer (5)



Genmontering af AV-kortet

- 1 Følg instruktionerne i "Før du starter" på side 11.
- 2 Ret skruehullerne på AV-kortet ind efter skruehullerne på chassiset.
- 3 Genmonter de fem skruer, som fastgør AV-kortet til chassiset.
- 4 Sæt AV-kortets kabler i stikkene på AV-kortet.
- 5 Genmonter det bageste I/O-beslag. Se "Påsætning af bageste I/O-beslag" på side 40.
- 6 Genmonter den bageste holderanordning. Se "Genmontering af den bageste holderanordning" på side 36.
- 7 Sæt computerdækslet på igen. Se "Genmontering af bagdækslet" på side 21.

⚠ FORSIGTIG: Inden du tænder computeren, skal du montere alle skruerne og kontrollere, at der ikke findes løse skruer inde i computeren. Hvis du ikke gør det, kan computeren blive beskadiget.

- 8 Slut computeren og alle enheder til stikkontakten, og tænd dem.

Konverteringskort

-  **ADVARSEL:** Før du arbejder med computerens indvendige dele, skal du læse de sikkerhedsinstruktioner, der fulgte med computeren. Du kan finde yderligere oplysninger om bedste fremgangsmåder for sikkerhed på webstedet Regulatory Compliance på www.dell.com/regulatory_compliance.
-  **FORSIGTIG:** Kun en certificeret servicetekniker bør foretage reparationer på computeren. Skade på grund af servicering, som ikke er godkendt af Dell, er ikke dækket af garantien.
-  **FORSIGTIG:** Undgå elektrostatisk afladning ved at skabe jordforbindelse ved hjælp af en jordingsrem eller ved jævnligt at røre ved en umalet metaloverflade, f.eks. et stik på computeren.

Fjernelse af konverteringskortet

- 1 Følg instruktionerne i "Før du starter" på side 11.
- 2 Fjern computerdækslet. Se "Fjernelse af bagdækslet" på side 19.
- 3 Fjern den bageste holderanordning. Se "Fjernelse af den bageste holderanordning" på side 35.
- 4 Fjern VESA-monteringen. Se "Genmontering af VESA-indfatning" på side 37.
- 5 Fjern det bageste I/O-beslag. Se "Fjernelse af bageste I/O-beslag" på side 39.
- 6 Fjern konverteringskortets kabel fra stikket på konverteringskortet.
- 7 Fjern de to skruer, som holder konverteringskortet fast på chassiset.
- 8 Løft konverteringskortet væk fra chassiset.

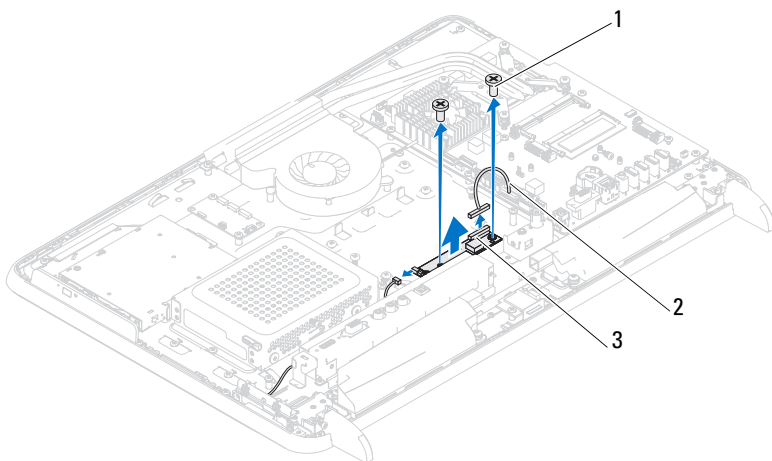

- 1 skruer (2)
- 2 konverteringskortets kabel
- 3 konverteringskortets stik



Genmontering af konverteringskortet

- 1 Følg instruktionerne i "Før du starter" på side 11.
- 2 Ret skruehullerne på konverteringskortet ind efter skruehullerne på chassiset.
- 3 Sæt de to skruer, som fastgør konverteringskortet til chassiset, i.
- 4 Sæt konverteringskortets kabel i stikket på konverteringskortet.
- 5 Genmonter det bageste I/O-beslag. Se "Påsatning af bageste I/O-beslag" på side 40.
- 6 Genmonter VESA-monteringen. Se "Genmontering af VESA-indfatningen" på side 38.
- 7 Genmonter den bageste holderanordning. Se "Genmontering af den bageste holderanordning" på side 36.
- 8 Sæt computerdækslet på igen. Se "Genmontering af bagdækslet" på side 21.

 **FORSIGTIG:** Inden du tænder computeren, skal du montere alle skrueerne og kontrollere, at der ikke findes løse skrueer inde i computeren. Hvis du ikke gør det, kan computeren blive beskadiget.

9 Slut computeren og alle enheder til stikkontakten, og tænd dem.

B-CAS-kort (valgfri)

-  **ADVARSEL:** Før du arbejder med computerens indvendige dele, skal du læse de sikkerhedsinstruktioner, der fulgte med computeren. Du kan finde yderligere oplysninger om best practices for sikkerhed på webstedet Regulatory Compliance på www.dell.com/regulatory_compliance.
-  **FORSIGTIG:** Kun en certificeret servicetekniker bør foretage reparationer på computeren. Skade på grund af servicering, som ikke er godkendt af Dell, er ikke dækket af garantien.
-  **FORSIGTIG:** Undgå elektrostatisk afladning ved at skabe jordforbindelse ved hjælp af en jordingsrem eller ved jævnlige at røre ved en umalet metaloverflade, f.eks. et stik på computeren.

Fjernelse af B-CAS-kortet

- 1 Følg instruktionerne i "Før du starter" på side 11.
- 2 Fjern computerdækslet. Se "Fjernelse af bagdækslet" på side 19.
- 3 Fjern den bageste holderanordning. Se "Fjernelse af den bageste holderanordning" på side 35.
- 4 Fjern det bageste I/O-beslag. Se "Fjernelse af bageste I/O-beslag" på side 39.
- 5 Fjern skruen, som holder B-CAS-kortet fast på chassiset.
- 6 Fjern B-CAS-kortets kabel fra stikket på B-CAS-kortet.
- 7 Løft B-CAS-kortet væk fra computeren.

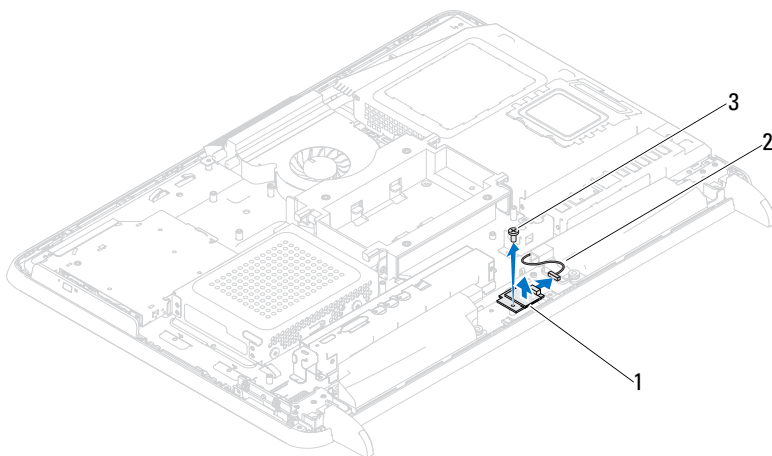

1 B-CAS-kort

2 B-CAS-kortets kabel

3 skrue



Genmontering af B-CAS-kortet

- 1 Følg instruktionerne i "Før du starter" på side 11.
- 2 Sæt B-CAS-kortets kabel i stikket på B-CAS-kortet.
- 3 Ret skruehullet på B-CAS-kortet ind efter skruehullet på kabinettet.
- 4 Montér skruen, som holder B-CAS-kortet fast på chassiset.
- 5 Genmontér det bageste I/O-beslag. Se "Påsætning af bageste I/O-beslag" på side 40.
- 6 Genmontér den bageste holderanordning. Se "Genmontering af den bageste holderanordning" på side 36.
- 7 Sæt computerdækslet på igen. Se "Genmontering af bagdækslet" på side 21.

⚠ FORSIGTIG: Inden du tænder computeren, skal du montere alle skrue og kontrollere, at der ikke findes løse skrue inde i computeren. Hvis du ikke gør det, kan computeren blive beskadiget.

- 8 Slut computeren og alle enheder til stikkontakten, og tænd dem.

Bundkortets frontplade

-  **ADVARSEL:** Før du arbejder med computerens indvendige dele, skal du læse de sikkerhedsinstruktioner, der fulgte med computeren. Du kan finde yderligere oplysninger om bedste fremgangsmåder for sikkerhed på webstedet Regulatory Compliance på www.dell.com/regulatory_compliance.
-  **FORSIGTIG:** Kun en certificeret servicetekniker bør foretage reparationer på computeren. Skade på grund af servicering, som ikke er godkendt af Dell, er ikke dækket af garantien.
-  **FORSIGTIG:** Undgå elektrostatisk afladning ved at skabe jordforbindelse ved hjælp af en jordingsrem eller ved jævnlige at røre ved en umalet metaloverflade, f.eks. et stik på computeren.

Fjernelse af bundkortets frontplade

- 1 Følg instruktionerne i "Før du starter" på side 11.
- 2 Fjern computerdækslet. Se "Fjernelse af bagdækslet" på side 19.
- 3 Fjern den bageste holderanordning. Se "Fjernelse af den bageste holderanordning" på side 35.
- 4 Fjern det bageste I/O-beslag. Se "Fjernelse af bageste I/O-beslag" på side 39.
- 5 Fjern I/O-beslaget i siden. Se "Fjernelse af I/O-beslaget i siden" på side 41.
- 6 Fjern de fem skruer, som fastgør bundkortets frontplade til chassiset.

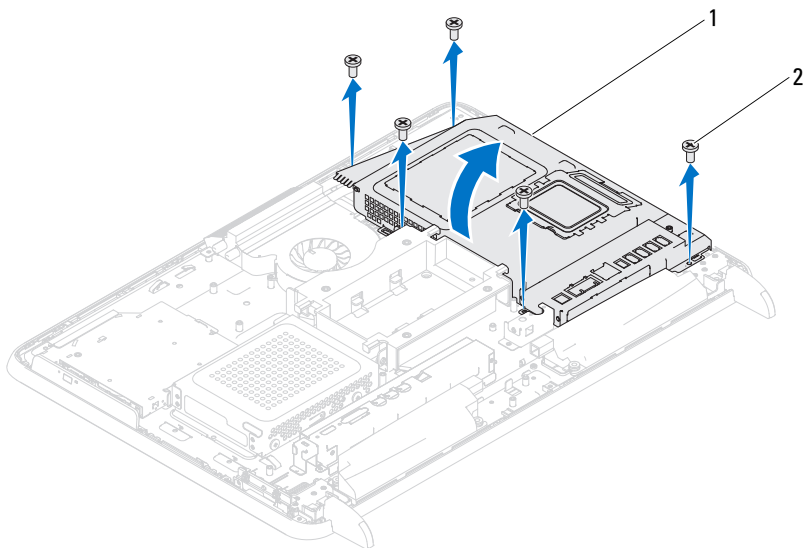

1 bundkortets frontplade

2 skruer (5)

- 7 Lirk bundkortets frontplade løst og vend det om på højre side af computeren, væk fra I/O-stikkene i siden.

Genmontering af bundkortets frontplade

- 1 Følg instruktionerne i "Før du starter" på side 11.
- 2 Ret bundkortets frontplade ind med I/O-stikkene på siden af chassiset og anbring bundkortets frontplade over bundkortet.
- 3 Flugt skruehullerne på bundkortets frontplade med skruehullerne på chassiset og sæt de fem skruer i, som holder bundkortets frontplade fast på chassiset.
- 4 Genmonter I/O-beslaget i siden. Se "Påsætning af I/O-beslaget i siden" på side 41.

- 5 Genmonter det bageste I/O-beslag. Se "Påsætning af bageste I/O-beslag" på side 40.
- 6 Genmonter den bageste holderanordning. Se "Genmontering af den bageste holderanordning" på side 36.
- 7 Sæt computerdækslet på igen. Se "Genmontering af bagdækslet" på side 21.



FORSIGTIG: Inden du tænder computeren, skal du montere alle skruerne og kontrollere, at der ikke findes løse skruer inde i computeren. Hvis du ikke gør det, kan computeren blive beskadiget.

- 8 Slut computeren og alle enheder til stikkontakten, og tænd dem.

Møntcellebatteriet

 **ADVARSEL:** Før du arbejder med computerens indvendige dele, skal du læse de sikkerhedsinstruktioner, der fulgte med computeren. Du kan finde yderligere oplysninger om bedste fremgangsmåder for sikkerhed på webstedet Regulatory Compliance på www.dell.com/regulatory_compliance.

 **ADVARSEL:** Hvis et nyt batteri ikke installeres korrekt, kan det eksplodere. Batteriet bør kun udskiftes med et tilsvarende eller lignende i henhold til producentens anbefalinger. Bortskaf brugte batterier i henhold til producentens instruktioner.

 **FORSIGTIG:** Kun en certificeret servicetekniker bør foretage reparationer på computeren. Skade på grund af servicering, som ikke er godkendt af Dell, er ikke dækket af garantien.

 **FORSIGTIG:** Undgå elektrostatisk afladning ved at skabe jordforbindelse ved hjælp af en jordingsrem eller ved jævnlige røre ved en umalet metaloverflade, f.eks. et stik på computeren.

Fjernelse af møntcellebatteriet

- 1 Følg instruktionerne i "Før du starter" på side 11.
- 2 Fjern computerdækslet. Se "Fjernelse af bagdækslet" på side 19.
- 3 Fjern den bageste holderanordning. Se "Fjernelse af den bageste holderanordning" på side 35.
- 4 Fjern det bageste I/O-beslag. Se "Fjernelse af bageste I/O-beslag" på side 39.
- 5 Fjern I/O-beslaget i siden. Se "Fjernelse af I/O-beslaget i siden" på side 41.
- 6 Fjern bundkortets frontplade. Se "Fjernelse af bundkortets frontplade" på side 53.
- 7 Find batterisoklen. Se "Systemkortkomponenter" på side 17.

 **FORSIGTIG:** Hvis du lirker batteriet ud af soklen ved hjælp af en stump genstand, skal du passe på ikke at berøre systemkortet med denne genstand. Sørg for at føre genstanden ind mellem batteriet og soklen, før du forsøger at lirke batteriet ud. Gør du ikke det, kan du beskadige systemkortet ved at lirke soklen ud eller ved at bryde kredsløbsspor på systemkortet.

- 8 Tryk på batteriets udløserhåndtag for at tage batteriet ud.

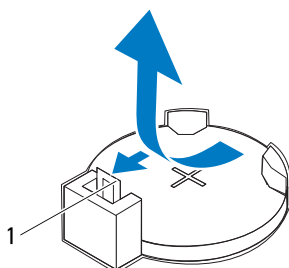

- 1 udløserhåndtag til batteri

Sådan udskiftes knapcellebatteriet

- 1 Følg procedureerne i "Før du starter" på side 11.
- 2 Sæt det nye batteri (CR2032) i soklen med siden + opad, og tryk batterieret på plads.

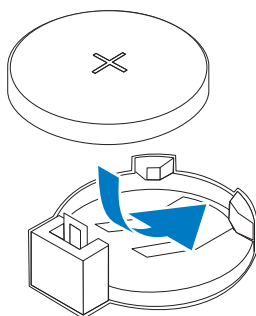

- 3 Genmonter systemkortskærmen "Genmontering af bundkortets frontplade" på side 54.
- 4 Genmonter det bageste I/O-beslag. Se "Påsætning af bageste I/O-beslag" på side 40.
- 5 Genmonter I/O-beslaget i siden. Se "Påsætning af I/O-beslaget i siden" på side 41.

6 Genmonter den bageste holderanordning. Se "Genmontering af den bageste holderanordning" på side 36.





7 Sæt computerdækslet på igen. Se "Genmontering af bagdækslet" på side 21.

 **FORSIGTIG: Inden du tænder computeren, skal du montere alle skruerne og kontrollere, at der ikke findes løse skruer inde i computeren. Hvis du ikke gør det, kan computeren blive beskadiget.**

8 Slut computeren og enhederne til stikkontakter, og tænd derefter for dem.

9 Start Systeminstallation , og gendan de indstillinger, du noterede i trin 1. Se "System Setup (Systemopsætning)" på side 123.

Trådløse minikort

-  **ADVARSEL:** Før du arbejder med computerens indvendige dele, skal du læse de sikkerhedsinstruktioner, der fulgte med computeren. Du kan finde yderligere oplysninger om bedste fremgangsmåder for sikkerhed på webstedet Regulatory Compliance på www.dell.com/regulatory_compliance.
-  **FORSIGTIG:** Kun en certificeret servicetekniker bør foretage reparationer på computeren. Skade på grund af servicering, som ikke er godkendt af Dell, er ikke dækket af garantien.
-  **FORSIGTIG:** Undgå elektrostatisk afladning ved at skabe jordforbindelse ved hjælp af en jordingsrem eller ved jævnlige at røre ved en umalet metaloverflade, f.eks. et stik på computeren.
-  **FORSIGTIG:** Når minikortet ikke sidder i computeren, skal det opbevares i beskyttende antistatisk emballage (se "Beskyttelse mod elektrostatisk afladning" i de sikkerhedsanvisninger, der fulgte med computeren).
-  **BEMÆRK:** Dell garanterer ikke kompatibilitet og yder ikke support til minikort fra andre leverandører end Dell.

Hvis du har bestilt et trådløst minikort sammen med computeren, er kortet allerede installeret.

Din computer understøtter to minikortpladser i fuld størrelse til WLAN (Wireless Local Area Network) og et tv-tunermodul.

Fjernelse af minikortene

- 1 Følg instruktionerne i "Før du starter" på side 11.
- 2 Fjern computerdækslet. Se "Fjernelse af bagdækslet" på side 19.
- 3 Fjern den bageste holderanordning. Se "Fjernelse af den bageste holderanordning" på side 35.
- 4 Fjern det bageste I/O-beslag. Se "Fjernelse af bageste I/O-beslag" på side 39.
- 5 Fjern I/O-beslaget i siden. Se "Fjernelse af I/O-beslaget i siden" på side 41.
- 6 Fjern bundkortets frontplade. Se "Fjernelse af bundkortets frontplade" på side 53.

7 Afbryd antennekablet fra hvert minikort.

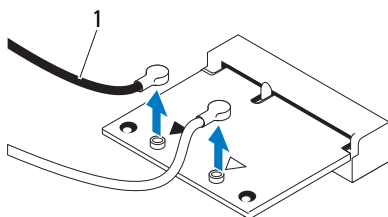

1 antennekabler (2)

8 Fjern de to skuer, der fastgør hvert minikort til systemkortstikket.

9 Løft minikortet væk fra bundkortets stik.

⚠ FORSIGTIG: Når minikortet ikke sidder i computeren, skal det opbevares i beskyttende antistatisk emballage (se "Beskyttelse mod elektrostatisk afladning" i de sikkerhedsanvisninger, der fulgte med computeren).

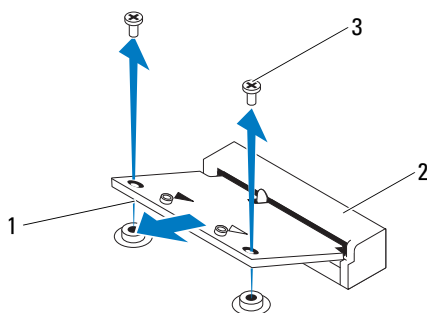

1 Mini-Card

2 bundkortstik

3 skruer (2)

Genmontering af minikortene

⚠ FORSIGTIG: Stikkene er affasede, så de ikke kan indsættes forkert. Brug af for meget kraft kan beskadige stikkene.

△ FORSIGTIG: Hvis du vil undgå at beskadige minikortet, skal du sikre dig, at der ikke er kabler eller antennekabler under det.

- 1 Følg instruktionerne i "Før du starter" på side 11.
- 2 Ret hakket på hvert minikort ind efter tappene på bundkortets stik.
- 3 Sæt minikortet i bundkortets stik i en vinkel på 45 grader.
- 4 Tryk den anden ende af minikortet nedad, og genmonter de to skruer, som fastgør minikortet til systemkortstikket.
- 5 Tilslut de relevante antennekabler til det minikort, som du installerer. Tabellen nedenfor indeholder en oversigt over antennekabelfarver til de minikort, der understøttes på computeren.



Stik på minikortet	Farveskema over antennekabler
WLAN (2 antennekabler)	
Hoved-WLAN (hvid trekant)	hvid
Hjælpe-WLAN (sort trekant)	sort
Tv-tuner (1 antennekabel)	
	sort

- 6 Genmonter bundkortets frontplade "Genmontering af bundkortets frontplade" på side 54.
- 7 Genmonter det bageste I/O-beslag. Se "Påsætning af bageste I/O-beslag" på side 40.
- 8 Genmonter I/O-beslaget i siden. Se "Påsætning af I/O-beslaget i siden" på side 41.
- 9 Genmonter den bageste holderanordning. Se "Genmontering af den bageste holderanordning" på side 36.
- 10 Sæt computerdækslet på igen. Se "Genmontering af bagdækslet" på side 21.

△ FORSIGTIG: Inden du tænder computeren, skal du montere alle skruerne og kontrollere, at der ikke findes løse skruer inde i computeren. Hvis du ikke gør det, kan computeren blive beskadiget.

- 11 Slut computeren og alle enheder til stikkontakten, og tænd dem.

Bundkort

-  **ADVARSEL:** Før du arbejder med computerens indvendige dele, skal du læse de sikkerhedsinstruktioner, der fulgte med computeren. Du kan finde yderligere oplysninger om bedste fremgangsmåder for sikkerhed på webstedet Regulatory Compliance på www.dell.com/regulatory_compliance.
-  **FORSIGTIG:** Kun en certificeret servicetekniker bør foretage reparationer på computeren. Skade på grund af servicering, som ikke er godkendt af Dell, er ikke dækket af garantien.
-  **FORSIGTIG:** Undgå elektrostatisk afladning ved at skabe jordforbindelse ved hjælp af en jordingsrem eller ved jævnlige at røre ved en umalet metaloverflade, f.eks. et stik på computeren.
-  **FORSIGTIG:** Komponenter og kort skal håndteres ved kanterne, og stifter og kontakter må ikke berøres.

Fjernelse af bundkortet

- 1 Følg instruktionerne i "Før du starter" på side 11.
- 2 Fjern computerdækslet. Se "Fjernelse af bagdækslet" på side 19.
- 3 Fjern den bageste holderanordning. Se "Fjernelse af den bageste holderanordning" på side 35.
- 4 Fjern det bageste I/O-beslag. Se "Fjernelse af bageste I/O-beslag" på side 39.
- 5 Fjern I/O-beslaget i siden. Se "Fjernelse af I/O-beslaget i siden" på side 41.
- 6 Fjern bundkortets frontplade. Se "Fjernelse af bundkortets frontplade" på side 53.
- 7 Fjern hukommelsesmodulet (-erne). Se "Fjernelse af hukommelsesmodul(er)" på side 31.
- 8 Fjern minikortet. Se "Fjernelse af minikortene" på side 61.
- 9 Fjern processorens kølelegeme. Se "Fjernelse af processorens kølelegeme" på side 79.
- 10 Fjern processoren. Se "Fjernelse af processoren." på side 83.

 **BEMÆRK:** Læg mærke til kabelføringen, inden du fjerner kablerne fra bundkortet.

- 11 Fjern alle kabler, der er tilsluttet bundkortet.
- 12 Fjern de otte skruer, som fastgør bundkortet til chassiset.
- 13 Løft bundkortet væk fra computeren og ud af chassiset.

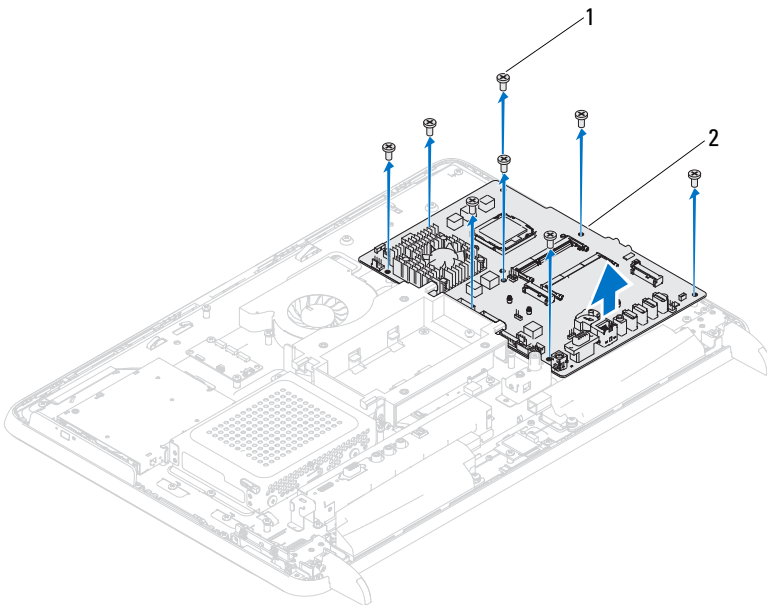

1 skruer (8)

2 bundkort

Sådan genmonteres bundkortet

- 1 Følg instruktionerne i "Før du starter" på side 11.
- 2 Flugt skruenhullerne på bundkortet med dem på chassiset.
- 3 Sæt de otte skruer i, som holder bundkortet fast til chassiset.
- 4 Sæt alle nødvendige kabler i bundkortet.
- 5 Udskift processoren. Se "Sådan udskiftes processoren" på side 84.
- 6 Genmonter processorens kølelegeme. Se "Genmontering af processorens kølelegeme" på side 80.

- 7 Genmonter minikortet. Se "Genmontering af minikortene" på side 62.
- 8 Udskift hukommelsesmodul(erne). Se "Genmontering af hukommelsesmodul(er)" på side 33.
- 9 Genmonter bundkortets frontplade. Se "Genmontering af bundkortets frontplade" på side 54.
- 10 Genmonter det bageste I/O-beslag. Se "Påsætning af bageste I/O-beslag" på side 40.
- 11 Genmonter I/O-beslaget i siden. Se "Påsætning af I/O-beslaget i siden" på side 41.
- 12 Genmonter den bageste holderanordning. Se "Genmontering af den bageste holderanordning" på side 36.
- 13 Sæt computerdækslet på igen. Se "Genmontering af bagdækslet" på side 21.

 **FORSIGTIG:** Inden du tænder computeren, skal du montere alle skruerne og kontrollere, at der ikke findes løse skruer inde i computeren. Hvis du ikke gør det, kan computeren blive beskadiget.

- 14 Tænd computeren.



 **BEMÆRK:** Når du har sat bundkortet i, skal du indtaste computerens servicekode i BIOS på det genmonterede bundkort.

- 15 Indtast servicemærket. Se "Indtastning af servicemærket i BIOS'en" på side 67.

Indtastning af servicemærket i BIOS'en

- 1 Tænd computeren.
- 2 Tryk på <F2> under POST for at få adgang til systemets installationsprogram.
- 3 Gå til hovedfanen, og indtast servicekoden i feltet **Service Tag Setting**.

Sokler

-  **ADVARSEL:** Før du arbejder med computerens indvendige dele, skal du læse de sikkerhedsinstruktioner, der fulgte med computeren. Du kan finde yderligere oplysninger om bedste fremgangsmåder for sikkerhed på webstedet Regulatory Compliance på www.dell.com/regulatory_compliance.
-  **FORSIGTIG:** Kun en certificeret servicetekniker bør foretage reparationer på computeren. Skade på grund af servicering, som ikke er godkendt af Dell, er ikke dækket af garantien.
-  **FORSIGTIG:** Undgå elektrostatisk afladning ved at skabe jordforbindelse ved hjælp af en jordingsrem eller ved jævnlige at røre ved en umalet metaloverflade, f.eks. et stik på computeren.

Fjernelse af soklerne

- 1 Følg instruktionerne i "Før du starter" på side 11.
- 2 Fjern computerdækslet. Se "Fjernelse af bagdækslet" på side 19.
- 3 Fjern de fire skruer (to på hver sokkel), som holder soklerne fast på chassiset.

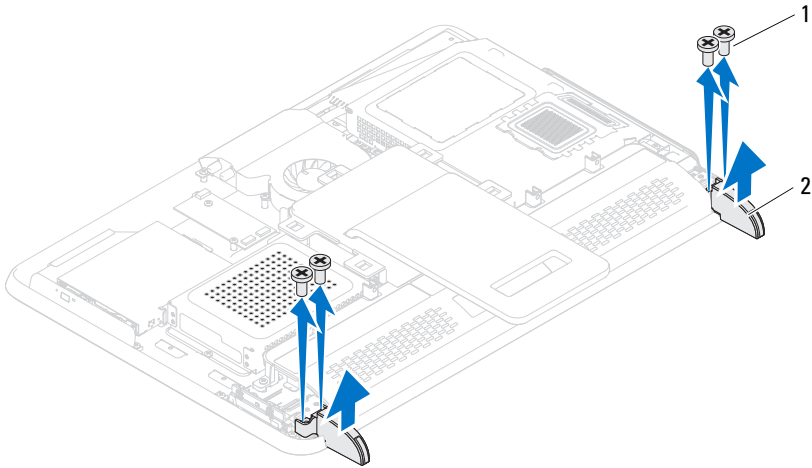

1 skruer (4)

2 sokler (2)

4 Løft soklerne væk fra chassiset.



Påsætning af soklerne

- 1 Følg instruktionerne i "Før du starter" på side 11.
- 2 Flugt skruehullerne på soklerne med skruehullerne på chassiset og anbring soklerne på chassiset.
- 3 Genmonter de fire skruer (to på hver sokkel), som holder soklerne fast på chassiset.
- 4 Sæt computerdækslet på igen. Se "Genmontering af bagdækslet" på side 21.

⚠ FORSIGTIG: Inden du tænder computeren, skal du montere alle skruerne og kontrollere, at der ikke findes løse skruer inde i computeren. Hvis du ikke gør det, kan computeren blive beskadiget.

- 5 Slut computeren og alle enheder til stikkontakten, og tænd dem.

Midterramme

-  **ADVARSEL:** Før du arbejder med computerens indvendige dele, skal du læse de sikkerhedsinstruktioner, der fulgte med computeren. Du kan finde yderligere oplysninger om bedste fremgangsmåder for sikkerhed på webstedet Regulatory Compliance på www.dell.com/regulatory_compliance.
-  **FORSIGTIG:** Kun en certificeret servicetekniker bør foretage reparationer på computeren. Skade på grund af servicering, som ikke er godkendt af Dell, er ikke dækket af garantien.
-  **FORSIGTIG:** Undgå elektrostatisk afladning ved at skabe jordforbindelse ved hjælp af en jordingsrem eller ved jævnligt at røre ved en umalet metaloverflade, f.eks. et stik på computeren.

Fjernelse af midterrammen

- 1 Følg instruktionerne i "Før du starter" på side 11.
- 2 Fjern computerdækslet. Se "Fjernelse af bagdækslet" på side 19.
- 3 Fjern den bageste holderanordning. Se "Fjernelse af den bageste holderanordning" på side 35.
- 4 Fjern det bageste I/O-beslag. Se "Fjernelse af bageste I/O-beslag" på side 39.
- 5 Fjern I/O-beslaget i siden. Se "Fjernelse af I/O-beslaget i siden" på side 41.
- 6 Fjern bundkortets frontplade. Se "Fjernelse af bundkortets frontplade" på side 53.
- 7 Følg instruktionerne fra trin 3 til trin 5 i "Fjernelse af det optiske drev" på side 27.
- 8 Fjern soklerne. Se "Fjernelse af soklerne" på side 69.
- 9 Fjern de 11 skruer, som fastgør midterrammen til chassiset.
- 10 Lirk tappene på midterrammen fra chassiset og løft midterrammen af computeren.

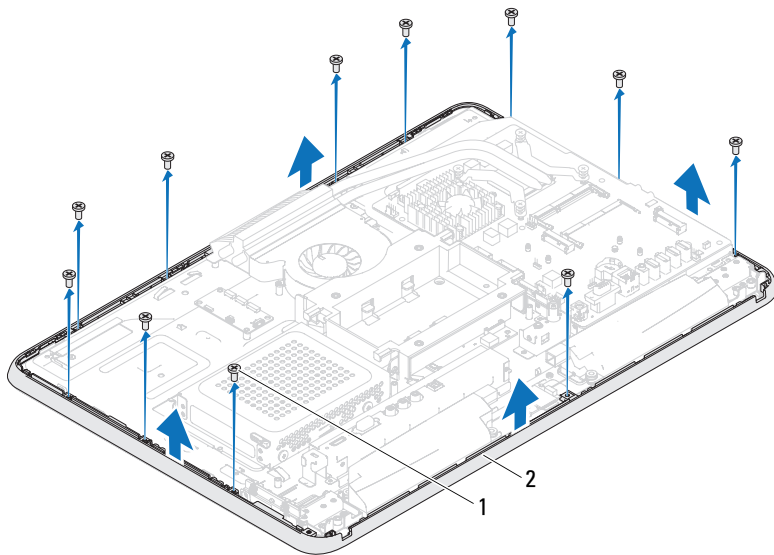

1 skruer (11)





2 midterramme

Genmontering af midterrammen

- 1 Følg instruktionerne i "Før du starter" på side 11.
- 2 Ret tappene på midterrammen med tappene på chassiset.
- 3 Ret skruehullerne på midterrammen ind efter skruehullerne på chassiset.
- 4 Sæt de 11 skruer i, som fastgør midterrammen til chassiset.
- 5 Sæt soklerne på igen. Se "Påsætning af soklerne" på side 70.
- 6 Følg instruktionerne fra trin 4 til trin 6 i "Genmontering af det optiske drev" på side 29.
- 7 Genmonter bundkortets frontplade "Genmontering af bundkortets frontplade" på side 54.
- 8 Genmonter det bageste I/O-beslag. Se "Påsætning af bageste I/O-beslag" på side 40.

- 9 Genmonter I/O-beslaget i siden. Se "Påsætning af I/O-beslaget i siden" på side 41.
 - 10 Genmonter den bageste holderanordning. Se "Genmontering af den bageste holderanordning" på side 36.
 - 11 Sæt computerdækslet på igen. Se "Genmontering af bagdækslet" på side 21.
-  **FORSIGTIG: Inden du tænder computeren, skal du montere alle skruerne og kontrollere, at der ikke findes løse skruer inde i computeren. Hvis du ikke gør det, kan computeren blive beskadiget.**
- 12 Slut computeren og alle enheder til stikkontakten, og tænd dem.

Blæser til processorens kølelegeme

-  **ADVARSEL:** Før du arbejder med computerens indvendige dele, skal du læse de sikkerhedsinstruktioner, der fulgte med computeren. Du kan finde yderligere oplysninger om bedste fremgangsmåder for sikkerhed på webstedet Regulatory Compliance på www.dell.com/regulatory_compliance.
-  **ADVARSEL:** Kølelegemet kan være meget varmt under normal drift. Sørg for, at det har kølet af længe nok, før du rører ved det.
-  **FORSIGTIG:** Kun en certificeret servicetekniker bør foretage reparationer på computeren. Skade på grund af servicering, som ikke er godkendt af Dell, er ikke dækket af garantien.
-  **FORSIGTIG:** Undgå elektrostatisk afladning ved at skabe jordforbindelse ved hjælp af en jordingsrem eller ved jævnligt at røre ved en umalet metaloverflade, f.eks. et stik på computeren.

Fjernelse af blæseren til processorens kølelegeme

- 1 Følg instruktionerne i "Før du starter" på side 11.
- 2 Fjern computerdækslet. Se "Fjernelse af bagdækslet" på side 19.
- 3 Fjern den bageste holderanordning. Se "Fjernelse af den bageste holderanordning" på side 35.
- 4 Fjern VESA-monteringen. Se "Genmontering af VESA-indfatning" på side 37.
- 5 Fjern det bageste I/O-beslag. Se "Fjernelse af bageste I/O-beslag" på side 39.
- 6 Fjern I/O-beslaget i siden. Se "Fjernelse af I/O-beslaget i siden" på side 41.
- 7 Fjern bundkortets frontplade. Se "Fjernelse af bundkortets frontplade" på side 53.
- 8 Fjern kablet til processorblæseren fra stikket (CPU FAN) på systemkortet.

- 9 Fjern de tre skruer, som holder blæseren til processorens kølelegeme fast til chassiset.
 - 10 Fjern forsigtigt sølvfilmen fra processorens kølelegeme.
 - 11 Løft processorblæseren og dens kabel væk fra chassiset.
-  **BEMÆRK:** Systemkortets layout kan variere efter computermodel.

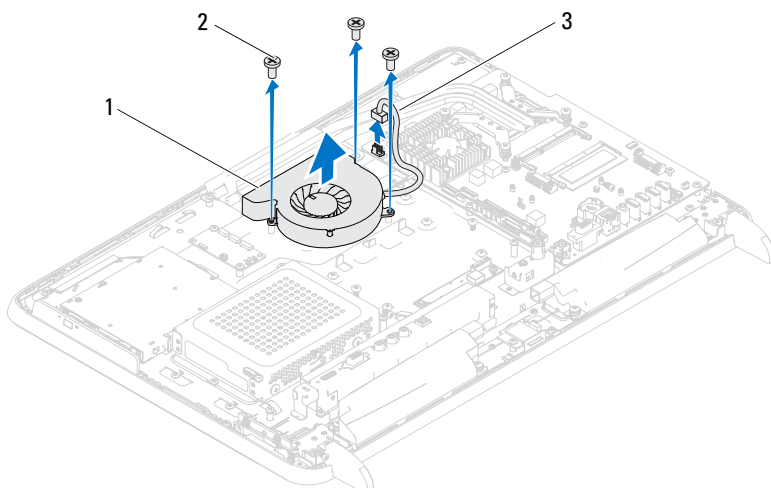





- | | | | |
|---|---|---|------------|
| 1 | blæser til processorens kølelegeme | 2 | skruer (3) |
| 3 | blæserkabel til processorens kølelegeme | | |

Genmontering af blæseren til processorens kølelegeme

- 1 Følg instruktionerne i "Før du starter" på side 11.
- 2 Ret skruenhullerne på blæseren til processorens kølelegeme ind efter skruenhullerne på chassiset.
- 3 Fastgør sølvfilmen til processorens kølelegeme.
- 4 Isæt de tre skruer, som holder blæseren til processorens kølelegeme fast til chassiset.
- 5 Slut processorblæserens kabel til stikket (CPU FAN) på systemkortet.

- 6 Genmonter bundkortets frontplade. Se "Genmontering af bundkortets frontplade" på side 54.
 - 7 Genmonter det bageste I/O-beslag. Se "Påsætning af bageste I/O-beslag" på side 40.
 - 8 Genmonter I/O-beslaget i siden. Se "Påsætning af I/O-beslaget i siden" på side 41.
 - 9 Genmonter VESA-monteringen. Se "Genmontering af VESA-indfatningen" på side 38.
 - 10 Genmonter den bageste holderanordning. Se "Genmontering af den bageste holderanordning" på side 36.
 - 11 Sæt computerdækslet på igen. Se "Genmontering af bagdækslet" på side 21.
-  **FORSIGTIG: Inden du tænder computeren, skal du montere alle skruerne og kontrollere, at der ikke findes løse skruer inde i computeren. Hvis du ikke gør det, kan computeren blive beskadiget.**
- 12 Slut computeren og alle enheder til stikkontakten, og tænd dem.

Processorens kølelegeme

-  **ADVARSEL:** Før du arbejder med computerens indvendige dele, skal du læse de sikkerhedsinstruktioner, der fulgte med computeren. Du kan finde yderligere oplysninger om bedste fremgangsmåder for sikkerhed på webstedet Regulatory Compliance på www.dell.com/regulatory_compliance.
-  **ADVARSEL:** Kølelegemet kan være meget varmt under normal drift. Sørg for, at det har kølet af længe nok, før du rører ved det.
-  **FORSIGTIG:** Kun en certificeret servicetekniker bør foretage reparationer på computeren. Skade på grund af servicering, som ikke er godkendt af Dell, er ikke dækket af garantien.
-  **FORSIGTIG:** Undgå elektrostatisk afladning ved at skabe jordforbindelse ved hjælp af en jordingsrem eller ved jævnlige at røre ved en umalet metaloverflade, f.eks. et stik på computeren.

Fjernelse af processorens kølelegeme

-  **FORSIGTIG:** I forbindelse med at sikre maksimal køling af processoren må du ikke berøre varmeoverførselsområderne på processorens kølelegeme. Olie fra din hud kan reducere varmeoverførselsevnen fra de termiske puder.
- 1 Følg instruktionerne i "Før du starter" på side 11.
 - 2 Fjern computerdækslet. Se "Fjernelse af bagdækslet" på side 19.
 - 3 Fjern den bageste holderanordning. Se "Fjernelse af den bageste holderanordning" på side 35.
 - 4 Fjern det bageste I/O-beslag. Se "Fjernelse af bageste I/O-beslag" på side 39.
 - 5 Fjern I/O-beslaget i siden. Se "Fjernelse af I/O-beslaget i siden" på side 41.
 - 6 Fjern bundkortets frontplade. Se "Fjernelse af bundkortets frontplade" på side 53.
 - 7 Fjern den skrue, som holder processorens kølelegeme fast på chassiset.
 - 8 Løsn de fire monteringskrueer, der fastgør processorens kølelegeme til bundkortet.
 - 9 Løft forsigtigt processorens kølelegeme væk fra computeren.



BEMÆRK: Processorens kølelegeme kan have et andet udseende baseret på computermodel.

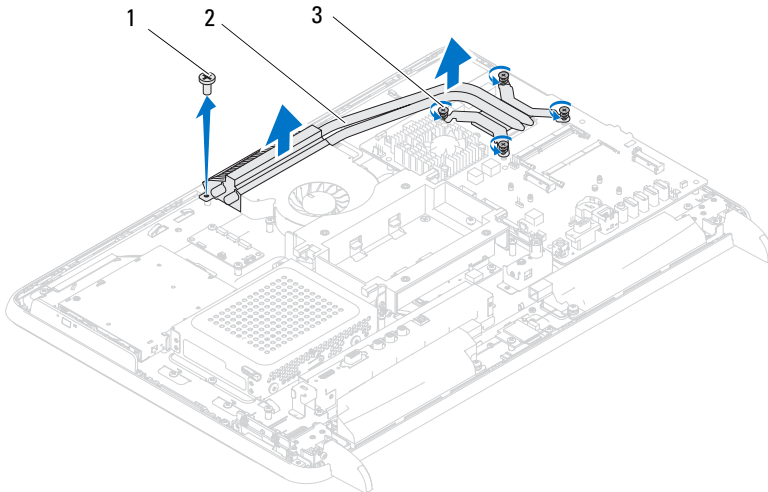

1 skrue

2 processorens kølelegeme

3 fastgørelsesskruer (4)

Genmontering af processorens kølelegeme



FORSIGTIG: Forkert placering af processorens kølelegeme kan medføre skade på bundkortet og processoren.





BEMÆRK: Det oprindelige termiske smøremiddel kan genbruges, hvis den oprindelige processor og kølelegemet geninstalleres sammen. Hvis enten processoren eller kølelegemet udskiftes, skal du bruge det termiske smøremiddel, der følger med sættet, til at sikre, at der opnås varmeledning.

- 1 Følg instruktionerne i "Før du starter" på side 11.
- 2 Tør det termiske smøremiddel fra bunden af processorens kølelegeme, og påfør det igen.
- 3 Isæt den skrue, som holder processorens kølelegeme fast på chassiset.

- 4 Ret de fire monteringskruer på processorens kølelegeme ind efter skruehullerne på bundkortet og stram skrueerne.
 - 5 Genmonter bundkortets frontplade. Se "Genmontering af bundkortets frontplade" på side 54.
 - 6 Genmonter det bageste I/O-beslag. Se "Påsætning af bageste I/O-beslag" på side 40.
 - 7 Genmonter I/O-beslaget i siden. Se "Påsætning af I/O-beslaget i siden" på side 41.
 - 8 Genmonter den bageste holderanordning. Se "Genmontering af den bageste holderanordning" på side 36.
 - 9 Sæt computerdækslet på igen. Se "Genmontering af bagdækslet" på side 21.
-  **FORSIGTIG: Inden du tænder computeren, skal du montere alle skrueerne og kontrollere, at der ikke findes løse skrue inde i computeren. Hvis du ikke gør det, kan computeren blive beskadiget.**
- 10 Slut computeren og alle enheder til stikkontakten, og tænd dem.

Processor

-  **ADVARSEL:** Før du arbejder med computerens indvendige dele, skal du læse de sikkerhedsinstruktioner, der fulgte med computeren. Du kan finde yderligere oplysninger om bedste fremgangsmåder for sikkerhed på webstedet Regulatory Compliance på www.dell.com/regulatory_compliance.
-  **FORSIGTIG:** Kun en certificeret servicetekniker bør foretage reparationer på computeren. Skade på grund af servicering, som ikke er godkendt af Dell, er ikke dækket af garantien.
-  **FORSIGTIG:** Undgå elektrostatisk afladning ved at skabe jordforbindelse ved hjælp af en jordingsrem eller ved jævnligt at røre ved en umalet metaloverflade, f.eks. et stik på computeren.

Fjernelse af processoren.

- 1 Følg instruktionerne i "Før du starter" på side 11.
- 2 Fjern computerdækslet. Se "Fjernelse af bagdækslet" på side 19.
- 3 Fjern den bageste holderanordning. Se "Fjernelse af den bageste holderanordning" på side 35.
- 4 Fjern det bageste I/O-beslag. Se "Fjernelse af bageste I/O-beslag" på side 39.
- 5 Fjern I/O-beslaget i siden. Se "Fjernelse af I/O-beslaget i siden" på side 41.
- 6 Fjern bundkortets frontplade. Se "Fjernelse af bundkortets frontplade" på side 53.
- 7 Fjern processorens kølelegeme. Se "Fjernelse af processorens kølelegeme" på side 79.
- 8 Tryk udløsergrebet ned på processordækslet, og skub det ud for at løsne det fra tappen, som holder det fast.
- 9 Åbn udløsergrebet helt for at åbne processordækslet.
Lad frigørelsesgrebet være i frigørelsesposition, så der kan placeres en ny processor i soklen.

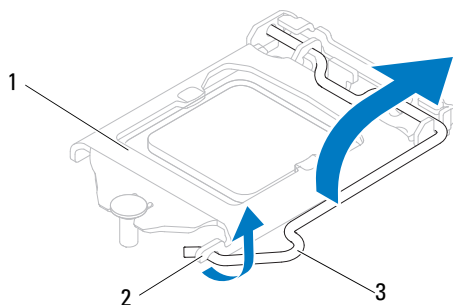

- 1 processordæksel 2 tap
3 udløsergreb

10 Løft forsigtigt processoren for at tage den ud af soklen.

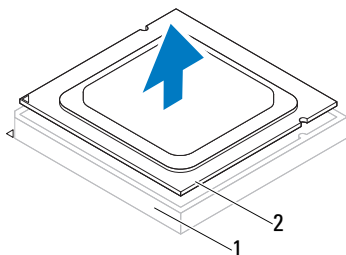

- 1 sokkel 2 processor

Sådan udskiftes processoren

- 1 Følg instruktionerne i "Før du starter" på side 11.
- 2 Pak den nye processor ud, idet du er forsigtig med ikke at røre dens underside.



FORSIGTIG: Skab jordforbindelse ved at berøre en umalet metaloverflade eller computerens fod.

- 3 Hvis frigørelsesgrebet på soklen ikke er i helt åben position, skal du ændre positionen.
- 4 Anbring de to justeringshak på processoren med de to justeringsindsnit på stikket.
- 5 Justér pin 1-hjørnerne på processoren og soklen.

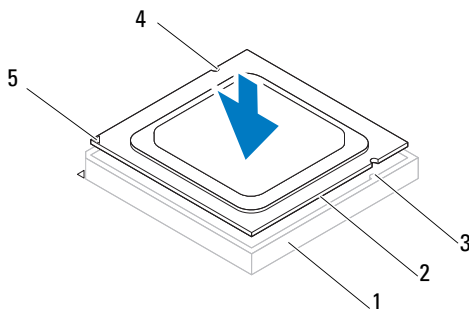

- | | |
|---------------------------------|---------------------|
| 1 sokkel | 2 processor |
| 3 justeringsindsnit (2) | 4 justeringshak (2) |
| 5 indikator for processor-pin 1 | |

△ FORSIGTIG: Sørg for, at processordækslets hak er placeret under styremærket.

- 6 Luk processordækslet, når processoren er anbragt korrekt i soklen.
- 7 Drej udløsningsgrebet ned og anbring det under indsnittet på processordækslet.

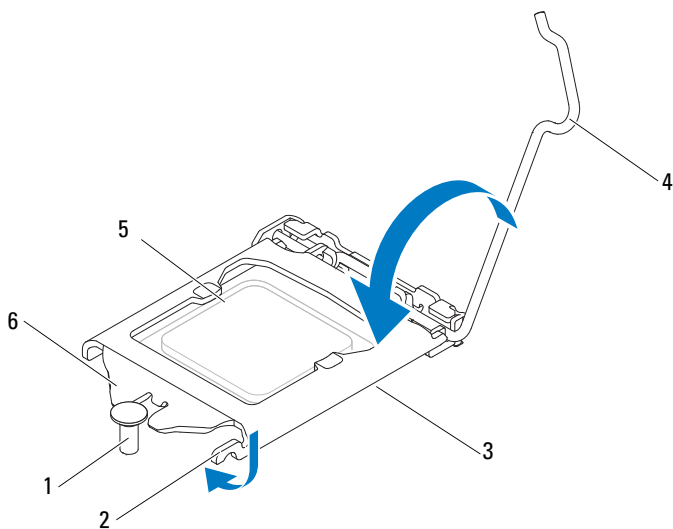

- | | | | |
|---|---------------------|---|-----------------------|
| 1 | justeringsanordning | 2 | tap |
| 3 | processordæksel | 4 | udløsergreb |
| 5 | processor | 6 | processordækslets hak |

8 Tør det termiske smøremiddel fra bunden af kølelegemet.

9 Påfør det nye termiske smøremiddel oven på processoren efter behov.

⚠ FORSIGTIG: Du skal anbringe processoren korrekt i soklen for at undgå permanent beskadigelse af processoren.

⚠ FORSIGTIG: Sørg for at påsmøre nyt termisk smøremiddel. Nyt termisk smøremiddel er vigtigt for at sikre den rette termiske stabilitet, som er et krav for optimal processordrift.



⚠ FORSIGTIG: Sørg for, at processorens kølelegeme sidder korrekt og sikkert.

10 Genmonter processorens kølelegeme. Se "Genmontering af processorens kølelegeme" på side 80.

11 Genmonter bundkortets frontplade. Se "Genmontering af bundkortets frontplade" på side 54.

- 12 Genmonter det bageste I/O-beslag. Se "Påsætning af bageste I/O-beslag" på side 40.
 - 13 Genmonter I/O-beslaget i siden. Se "Påsætning af I/O-beslaget i siden" på side 41.
 - 14 Genmonter den bageste holderanordning. Se "Genmontering af den bageste holderanordning" på side 36.
 - 15 Sæt computerdækslet på igen. Se "Genmontering af bagdækslet" på side 21.
-  **FORSIGTIG: Inden du tænder computeren, skal du montere alle skruerne og kontrollere, at der ikke findes løse skruer inde i computeren. Hvis du ikke gør det, kan computeren blive beskadiget.**
- 16 Slut computeren og enhederne til stikkontakten, og tænd dem.

Antennestik

-  **ADVARSEL:** Før du arbejder med computerens indvendige dele, skal du læse de sikkerhedsinstruktioner, der fulgte med computeren. Du kan finde yderligere oplysninger om best practices for sikkerhed på webstedet Regulatory Compliance på www.dell.com/regulatory_compliance.
-  **FORSIGTIG:** Kun en certificeret servicetekniker bør foretage reparationer på computeren. Skade på grund af servicering, som ikke er godkendt af Dell, er ikke dækket af garantien.
-  **FORSIGTIG:** Undgå elektrostatisk afladning ved at skabe jordforbindelse ved hjælp af en jordingsrem eller ved jævnligt at røre ved en umalet metaloverflade, f.eks. et stik på computeren.

Fjernelse af antennestikket

- 1 Følg instruktionerne i "Før du starter" på side 11.
- 2 Fjern computerdækslet. Se "Fjernelse af bagdækslet" på side 19.
- 3 Fjern den bageste holderanordning. Se "Fjernelse af den bageste holderanordning" på side 35.
- 4 Fjern det bageste I/O-beslag. Se "Fjernelse af bageste I/O-beslag" på side 39.
- 5 Fjern I/O-beslaget i siden. Se "Fjernelse af I/O-beslaget i siden" på side 41.
- 6 Fjern bundkortets frontplade. Se "Fjernelse af bundkortets frontplade" på side 53.
- 7 Fjern de to skruer, som fastgør antennestikket til chassiset.
- 8 Tag antennestikkets kabel ud af stikket på minikortet.
- 9 Skub og løft antennestikket og dets kabel væk fra chassiset.

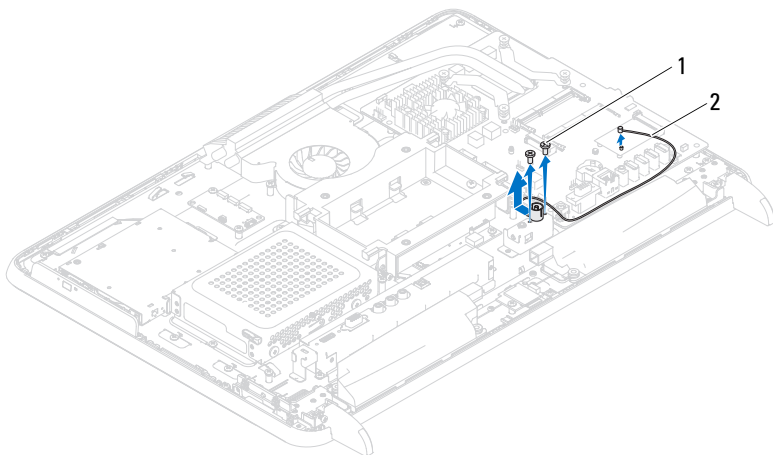

1 skruer (2)

2 antennestikkets kabel



Genmontering af antennestikket

- 1 Følg instruktionerne i "Før du starter" på side 11.
- 2 Sæt antennestikket ind i pladsen på chassiset.
- 3 Sæt de to skruer i, som fastgør antennestikket til chassiset.
- 4 Sæt antennestikkets kabel i stikket på minikortet.
- 5 Genmonter bundkortets frontplade. Se "Genmontering af bundkortets frontplade" på side 54.
- 6 Genmonter det bageste I/O-beslag. Se "Påsætning af bageste I/O-beslag" på side 40.
- 7 Genmonter I/O-beslaget i siden. Se "Påsætning af I/O-beslaget i siden" på side 41.
- 8 Genmonter den bageste holderanordning. Se "Genmontering af den bageste holderanordning" på side 36.
- 9 Sæt computerdækslet på igen. Se "Genmontering af bagdækslet" på side 21.

 **FORSIGTIG:** Inden du tænder computeren, skal du montere alle skrueerne og kontrollere, at der ikke findes løse skrueer inde i computeren. Hvis du ikke gør det, kan computeren blive beskadiget.

10 Slut computeren og alle enheder til stikkontakten, og tænd dem.

Antennemodul

-  **ADVARSEL:** Før du arbejder med computerens indvendige dele, skal du læse de sikkerhedsinstruktioner, der fulgte med computeren. Du kan finde yderligere oplysninger om bedste fremgangsmåder for sikkerhed på webstedet Regulatory Compliance på www.dell.com/regulatory_compliance.
-  **FORSIGTIG:** Kun en certificeret servicetekniker bør foretage reparationer på computeren. Skade på grund af servicering, som ikke er godkendt af Dell, er ikke dækket af garantien.
-  **FORSIGTIG:** Undgå elektrostatisk afladning ved at skabe jordforbindelse ved hjælp af en jordingsrem eller ved jævnligt at røre ved en umalet metaloverflade, f.eks. et stik på computeren.

Fjernelse af antennemodulet

- 1 Følg instruktionerne i "Før du starter" på side 11.
- 2 Fjern computerdækslet. Se "Fjernelse af bagdækslet" på side 19.
- 3 Fjern den bageste holderanordning. Se "Fjernelse af den bageste holderanordning" på side 35.
- 4 Fjern VESA-indfatningen. Se "Genmontering af VESA-indfatning" på side 37.
- 5 Følg instruktionerne fra trin 3 til trin 5 i "Fjernelse af det optiske drev" på side 27.
- 6 Fjern det bageste I/O-beslag. Se "Fjernelse af bageste I/O-beslag" på side 39.
- 7 Fjern I/O-beslaget i siden. Se "Fjernelse af I/O-beslaget i siden" på side 41.
- 8 Fjern bundkortets frontplade. Se "Fjernelse af bundkortets frontplade" på side 53.
- 9 Fjern den midterste ramme. Se "Fjernelse af midterrammen" på side 71.
- 10 Følg instruktionerne i trin 8 til trin 11 i "Fjernelse af blæseren til processorens kølelegeme" på side 75.
- 11 Afbryd antennekablerne fra stikkene på minikortet.

- 12 Fjern de fire skruer, som fastgør antennemodulerne til chassiset.
- 13 Læg mærke til antennekablets føring og løsn antennekablet.

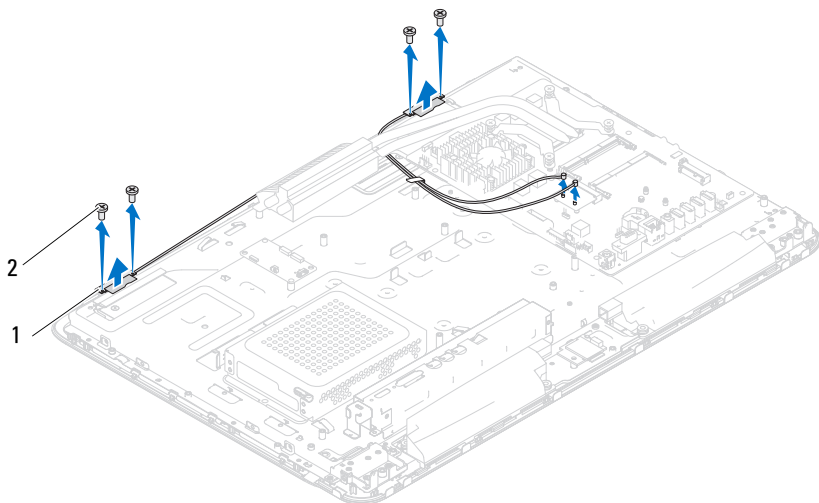

1 antennemoduler (2)



2 skruer (4)

Genmontering af antennemodulet

- 1 Følg instruktionerne i "Før du starter" på side 11.
- 2 Flugt skruehullerne på antennemodulerne med skruehullerne på chassiset og anbring antennemodulerne på chassiset.
- 3 Sæt de fire skruer i, som fastgør antennemodulerne til chassiset.
- 4 Før antennekablerne gennem føringsskinne på bunddækslet.
- 5 Sæt antennekablerne i minikortets stik.
- 6 Følg instruktionerne fra trin 2 til trin 5 i "Genmontering af blæseren til processorens kølelegeme" på side 76.
- 7 Genmonter den midterste ramme. Se "Genmontering af midterrammen" på side 72.

- 8 Genmonter bundkortets frontplade. Se "Genmontering af bundkortets frontplade" på side 54.
 - 9 Genmonter det bageste I/O-beslag. Se "Påsætning af bageste I/O-beslag" på side 40.
 - 10 Genmonter I/O-beslaget i siden. Se "Påsætning af I/O-beslaget i siden" på side 41.
 - 11 Følg instruktionerne fra trin 4 til trin 6 i "Genmontering af det optiske drev" på side 29.
 - 12 Genmonter VESA-indfatningen. Se "Genmontering af VESA-indfatningen" på side 38.
 - 13 Genmonter den bageste holderanordning. Se "Genmontering af den bageste holderanordning" på side 36.
 - 14 Sæt computerdækslet på igen. Se "Genmontering af bagdækslet" på side 21.
-  **FORSIGTIG: Inden du tænder computeren, skal du montere alle skruerne og kontrollere, at der ikke findes løse skruer inde i computeren. Hvis du ikke gør det, kan computeren blive beskadiget.**
- 15 Slut computeren og alle enheder til stikkontakten, og tænd dem.

Tænd/sluk-knappens kort

-  **ADVARSEL:** Før du arbejder med computerens indvendige dele, skal du læse de sikkerhedsinstruktioner, der fulgte med computeren. Du kan finde yderligere oplysninger om best practices for sikkerhed på webstedet Regulatory Compliance på www.dell.com/regulatory_compliance.
-  **FORSIGTIG:** Kun en certificeret servicetekniker bør foretage reparationer på computeren. Skade på grund af servicering, som ikke er godkendt af Dell, er ikke dækket af garantien.
-  **FORSIGTIG:** Undgå elektrostatisk afladning ved at skabe jordforbindelse ved hjælp af en jordingsrem eller ved jævnligt at røre ved en umalet metaloverflade, f.eks. et stik på computeren.

Sådan fjernes tænd/sluk-knappens kort

- 1 Følg instruktionerne i "Før du starter" på side 11.
- 2 Fjern computerdækslet. Se "Fjernelse af bagdækslet" på side 19.
- 3 Fjern den bageste holderanordning. Se "Fjernelse af den bageste holderanordning" på side 35.
- 4 Fjern det bageste I/O-beslag. Se "Fjernelse af bageste I/O-beslag" på side 39.
- 5 Fjern I/O-beslaget i siden. Se "Fjernelse af I/O-beslaget i siden" på side 41.
- 6 Fjern bundkortets frontplade. Se "Fjernelse af bundkortets frontplade" på side 53.
- 7 Fjern den skrue, der holder tænd/sluk-knappens kort fast på chassiset.
- 8 Tag kablet til tænd/sluk-knappen og harddiskens aktivitetslampe ud af stikkene på tænd/sluk-knappens kort, AV-kortet og bundkortet.
- 9 Skub og løft tænd/sluk-knappens kort og dets kabel væk fra chassiset.

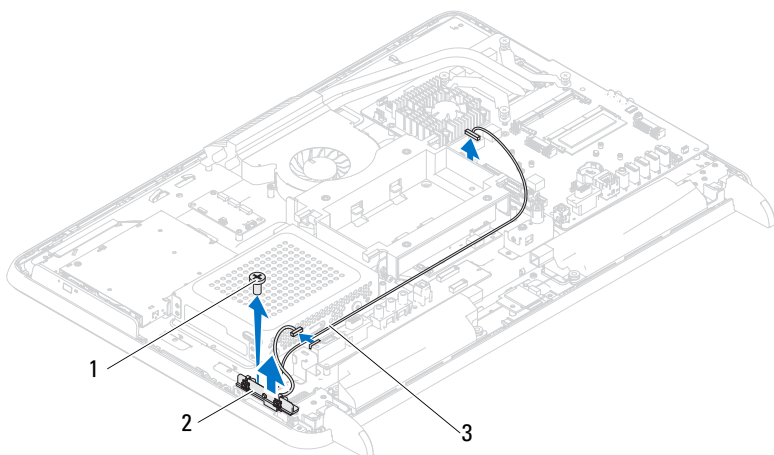

- 1 skrue
- 2 tænd/sluk-knappens kort
- 3 kabel til tænd/sluk-knappen og harddiskens aktivitetslampe

Sådan genmonteres tænd/sluk-knappens kort



- 1 Følg instruktionerne i "Før du starter" på side 11.
- 2 Anbring skruehullet på tænd/sluk-knappens kort, så det flugter med skruehullet på chassiset.
- 3 Sæt den skrue i, der holder tænd/sluk-knappens kort fast på chassiset.
- 4 Sæt kablet til tænd/sluk-knappen og harddiskens aktivitetslampe i stikkene på tænd/sluk-knappens kort, AV-kortet og bundkortet.
- 5 Genmonter bundkortets frontplade. Se "Genmontering af bundkortets frontplade" på side 54.
- 6 Genmonter det bageste I/O-beslag. Se "Påsætning af bageste I/O-beslag" på side 40.
- 7 Genmonter I/O-beslaget i siden. Se "Påsætning af I/O-beslaget i siden" på side 41.
- 8 Genmonter den bageste holderanordning. Se "Genmontering af den bageste holderanordning" på side 36.

9 Sæt computerdækslet på igen. Se "Genmontering af bagdækslet" på side 21.

 **FORSIGTIG:** Inden du tænder computeren, skal du montere alle skruerne og kontrollere, at der ikke findes løse skruer inde i computeren. Hvis du ikke gør det, kan computeren blive beskadiget.

10 Slut computeren og alle enheder til stikkontakten, og tænd dem.

Højtalere

-  **ADVARSEL:** Før du arbejder med computerens indvendige dele, skal du læse de sikkerhedsinstruktioner, der fulgte med computeren. Du kan finde yderligere oplysninger om bedste fremgangsmåder for sikkerhed på webstedet Regulatory Compliance på www.dell.com/regulatory_compliance.
-  **FORSIGTIG:** Kun en certificeret servicetekniker bør foretage reparationer på computeren. Skade på grund af servicering, som ikke er godkendt af Dell, er ikke dækket af garantien.
-  **FORSIGTIG:** Undgå elektrostatisk afladning ved at skabe jordforbindelse ved hjælp af en jordingsrem eller ved jævnligt at røre ved en umalet metaloverflade, f.eks. et stik på computeren.

Fjernelse af højttalerne

- 1 Følg instruktionerne i "Før du starter" på side 11.
- 2 Fjern computerdækslet. Se "Fjernelse af bagdækslet" på side 19.
- 3 Fjern den bageste holderanordning. Se "Fjernelse af den bageste holderanordning" på side 35.
- 4 Fjern det bageste I/O-beslag. Se "Fjernelse af bageste I/O-beslag" på side 39.
- 5 Fjern I/O-beslaget i siden. Se "Fjernelse af I/O-beslaget i siden" på side 41.
- 6 Fjern bundkortets frontplade. Se "Fjernelse af bundkortets frontplade" på side 53.
- 7 Fjern højttalerkablet fra stikket på systemkortet.
- 8 Læg mærke til højttalerkablenes føring og løsne kablet.
- 9 Fjern de fire skruer (to på hver højttaler), som fastgør højttalerne til kabinettet.
- 10 Løft højttalerne med kabler af chassiset.



BEMÆRK: Systemkortets layout kan variere efter computermodel

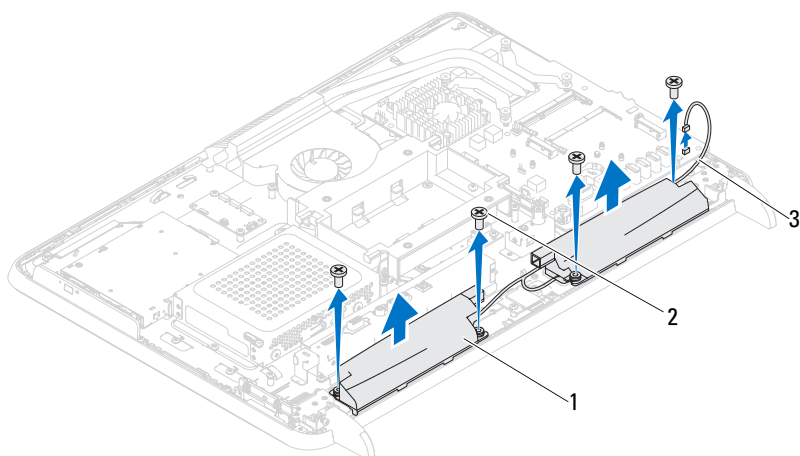

- 1 højttalere (2)
- 2 skruer (4)
- 3 højttalerkabel

Isætning af højttalerne



- 1 Følg instruktionerne i "Før du starter" på side 11.
- 2 Ret skruehullerne på højttalerne ind efter skruehullerne på kabinettet.
- 3 Genmonter de fire skruer (to på hver højttaler), som fastgør højttalerne til kabinettet.
- 4 Træk højttalerkablet og sæt det i sikket på bundkortet.
- 5 Genmonter bundkortets frontplade. Se "Genmontering af bundkortets frontplade" på side 54.
- 6 Genmonter det bageste I/O-beslag. Se "Påsætning af bageste I/O-beslag" på side 40.
- 7 Genmonter I/O-beslaget i siden. Se "Påsætning af I/O-beslaget i siden" på side 41.
- 8 Genmonter den bageste holderanordning. Se "Genmontering af den bageste holderanordning" på side 36.

9 Sæt computerdækslet på igen. Se "Genmontering af bagdækslet" på side 21.

 **FORSIGTIG:** Inden du tænder computeren, skal du montere alle skruerne og kontrollere, at der ikke findes løse skruer inde i computeren. Hvis du ikke gør det, kan computeren blive beskadiget.

10 Slut computeren og alle enheder til stikkontakten, og tænd dem.

Berørings-skærmens kontrollkort (valgfri)

-  **ADVARSEL:** Før du arbejder med computerens indvendige dele, skal du læse de sikkerhedsinstruktioner, der fulgte med computeren. Du kan finde yderligere oplysninger om bedste fremgangsmåder for sikkerhed på webstedet Regulatory Compliance på www.dell.com/regulatory_compliance.
-  **FORSIGTIG:** Kun en certificeret servicetekniker bør foretage reparationer på computeren. Skade på grund af servicering, som ikke er godkendt af Dell, er ikke dækket af garantien.
-  **FORSIGTIG:** Undgå elektrostatisk afladning ved at skabe jordforbindelse ved hjælp af en jordingsrem eller ved jævnlige at røre ved en umalet metaloverflade, f.eks. et stik på computeren.

Fjernelse af berørings-skærmens kontrollkort

- 1 Følg instruktionerne i "Før du starter" på side 11.
- 2 Fjern computerdækslet. Se "Fjernelse af bagdækslet" på side 19.
- 3 Fjern kablerne fra stikkene på berørings-skærmens kontrollkort.
- 4 Fjern de to skruer, der holder berørings-skærmens kontrollkort fast på chassiset.
- 5 Løft berørings-skærmens kontrollkort væk fra chassiset.

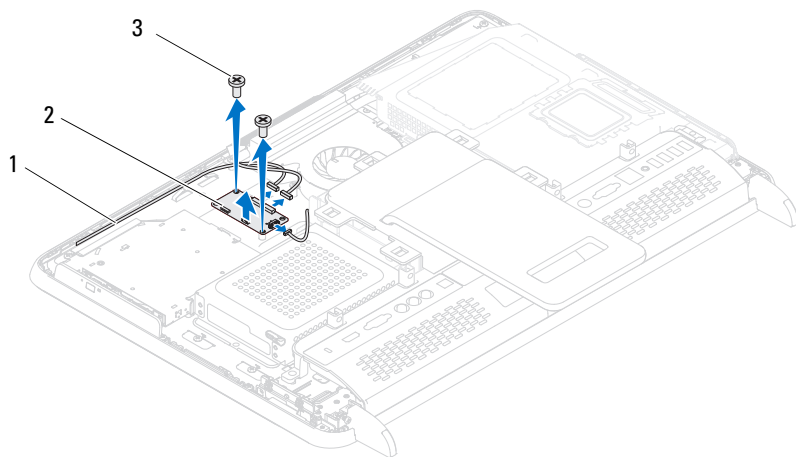

- 1 kabler til berøringskærmens kontrolkort
- 2 berøringskærmens kontrolkort
- 3 skruer (2)



Genmontering af berøringskærmens kontrolkort

- 1 Følg instruktionerne i "Før du starter" på side 11.
- 2 Ret skruehullerne på berøringskærmens kontrolkort ind efter skruehullerne på chassiset.
- 3 Isæt de to skruer, der fastgør berøringskærmens kontrolkort til chassiset.
- 4 Slut kablene til stikkene på berøringskærmens kontrolkort.
- 5 Sæt computerdækslet på igen. Se "Genmontering af bagdækslet" på side 21.

⚠ FORSIGTIG: Inden du tænder computeren, skal du montere alle skruerne og kontrollere, at der ikke findes løse skruer inde i computeren. Hvis du ikke gør det, kan computeren blive beskadiget.

- 6 Slut computeren og alle enheder til stikkontakten, og tænd dem.

Skærm

-  **ADVARSEL:** Før du arbejder med computerens indvendige dele, skal du læse de sikkerhedsinstruktioner, der fulgte med computeren. Du kan finde yderligere oplysninger om bedste fremgangsmåder for sikkerhed på webstedet Regulatory Compliance på www.dell.com/regulatory_compliance.
-  **FORSIGTIG:** Kun en certificeret servicetekniker bør foretage reparationer på computeren. Skade på grund af servicering, som ikke er godkendt af Dell, er ikke dækket af garantien.
-  **FORSIGTIG:** Undgå elektrostatisk afladning ved at skabe jordforbindelse ved hjælp af en jordingsrem eller ved jævnligt at røre ved en umalet metaloverflade, f.eks. et stik på computeren.

Skærmmodul

Fjernelse af skærmmodulet

- 1 Følg instruktionerne i "Før du starter" på side 11.
- 2 Fjern computerdækslet. Se "Fjernelse af bagdækslet" på side 19.
- 3 Fjern den bageste holderanordning. Se "Fjernelse af den bageste holderanordning" på side 35.
- 4 Fjern soklerne. Se "Fjernelse af soklerne" på side 69.
- 5 Følg the instruktionerne fra trin 3 til trin 5 i "Fjernelse af det optiske drev" på side 27.
- 6 Fjern VESA-monteringen. Se "Genmontering af VESA-indfatning" på side 37.
- 7 Fjern det bageste I/O-beslag Se "Fjernelse af bageste I/O-beslag" på side 39.
- 8 Fjern I/O-beslaget i siden Se "Fjernelse af I/O-beslaget i siden" på side 41.
- 9 Fjern bundkortets frontplade Se "Fjernelse af bundkortets frontplade" på side 53.
- 10 Fjern AV-kortet. Se "Fjernelse af AV-kortet" på side 43.

- 11 Fjern blæseren til processorens kølelegeme. Se "Fjernelse af blæseren til processorens kølelegeme" på side 75.
 - 12 Bemærk føringen af kamerakablerne, berøringsskærmens kontrolkortkabler, baggrundsbelysningens kabel og LVDS-kablet.
-  **BEMÆRK:** Placeringen af LVDS-stikket varierer muligvis, afhængigt af computerens konfiguration.
- 13 Afbryd kablerne fra stikkene på bundkortet, berøringsskærmens kontrolkort, AV-kortet og konverteringskortet.

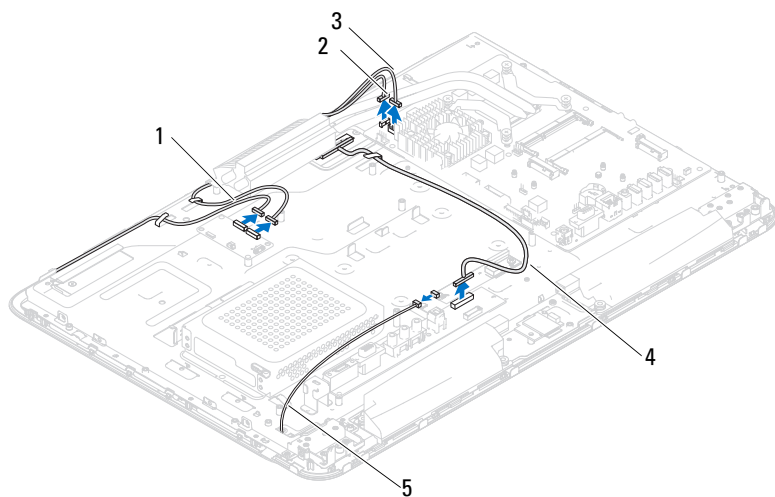

- | | | | |
|---|--|---|-------------|
| 1 | berøringsskærmens kontrolkortkabler (valgfrit) (2) | 2 | kamerakabel |
| 3 | IR-modtagerkabel (valgfrit) | 4 | LVDS-kabel |
| 5 | baggrundsbelysningens kabel | | |

- 14 Fjern den midterste ramme. Se "Fjernelse af midterrammen" på side 71.
- 15 Fjern de fem skruer, som holder chassiset fast til skærmanordningen.
- 16 Fjern de 13 skruer, som holder chassiset fast til skærmfacetten.

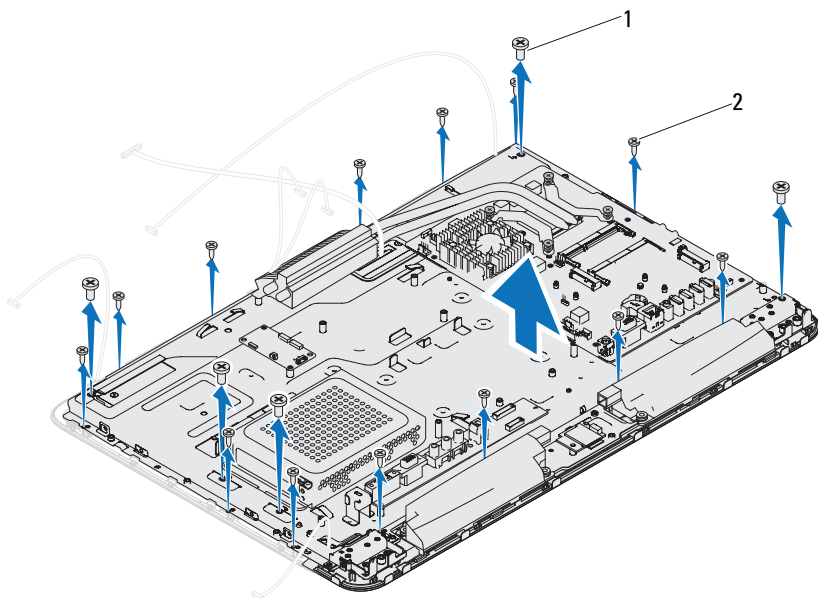

1 skruer (5)

2 skruer (13)

- 17 Løft forsigtigt den inderste kant på skærmanordningen fri med fingerspidserne.
- 18 Løft chassiset væk fra skærmanordningen.
- 19 Løsn kamerakablerne, berøringsskærmens kontrolkortkabler, baggrundsbelysningens kabel og LVDS-kablet gennem åbningerne på chassiset.

Isætning af skærmenmodulet.

- 1 Følg instruktionerne i "Før du starter" på side 11.
- 2 Anbring skærmanordningen på chassiset.

- 3 Løsn kamerakablerne, berøringsskærmens kontrollkortkabler, baggrundsbelysningens kabel og LVDS-kablet gennem åbningerne på chassiset.
 - 4 Flugt skærmanordningen over chassiset og klik forsigtigt chassiset på plads.
 - 5 Isæt de fem skruer, som holder chassiset fast til skærmanordningen.
 - 6 Isæt de 13 skruer, som holder chassiset fast til skærmfacetten.
 - 7 Træk kamerakablerne, berøringsskærmens kontrollkortkabler, baggrundsbelysningens kabel og LVDS-kablet gennem kabelføringerne.
 - 8 Slut kablerne til stikkene på bundkortet, berøringsskærmens kontrollkort, AV-kortet og konverteringskortet.
 - 9 Genmonter den midterste ramme. Se "Genmontering af midterrammen" på side 72.
 - 10 Genmonter blæseren til processorens kølelegeme. Se "Genmontering af blæseren til processorens kølelegeme" på side 76.
 - 11 Genmonter AV-kortet. Se "Genmontering af AV-kortet" på side 45.
 - 12 Genmonter systemkortskærmen. Se "Genmontering af bundkortets frontplade" på side 54.
 - 13 Genmonter det bageste I/O-beslag. Se "Påsætning af bageste I/O-beslag" på side 40.
 - 14 Genmonter I/O-beslaget i siden. Se "Påsætning af I/O-beslaget i siden" på side 41.
 - 15 Følg de instruktioner fra trin 4 til trin 6 i "Genmontering af det optiske drev" på side 29.
 - 16 Genmonter VESA-monteringen. Se "Genmontering af VESA-indfatningen" på side 38.
 - 17 Genmonter den bageste holderanordning. Se "Genmontering af den bageste holderanordning" på side 36.
 - 18 Sæt computerdækslet på igen. Se "Genmontering af bagdækslet" på side 21.
-  **FORSIGTIG: Inden du tænder computeren, skal du montere alle skruerne og kontrollere, at der ikke findes løse skruer inde i computeren. Hvis du ikke gør det, kan computeren blive beskadiget.**
- 19 Slut computeren og alle enheder til stikkontakten, og tænd dem.

Skærmpanel

Fjernelse af skærmpanelet

- 1 Følg instruktionerne i "Før du starter" på side 11.
- 2 Fjern skærmmodulet. Se "Fjernelse af skærmmodulet" på side 107.
- 3 Fjern de fire skruer, som holder skærmpanelet fast på skærmpanelets chassis.

 **BEMÆRK:** Antallet af skruer, som fastgør skærmpanelet til skærmpanelets chassis, kan variere.

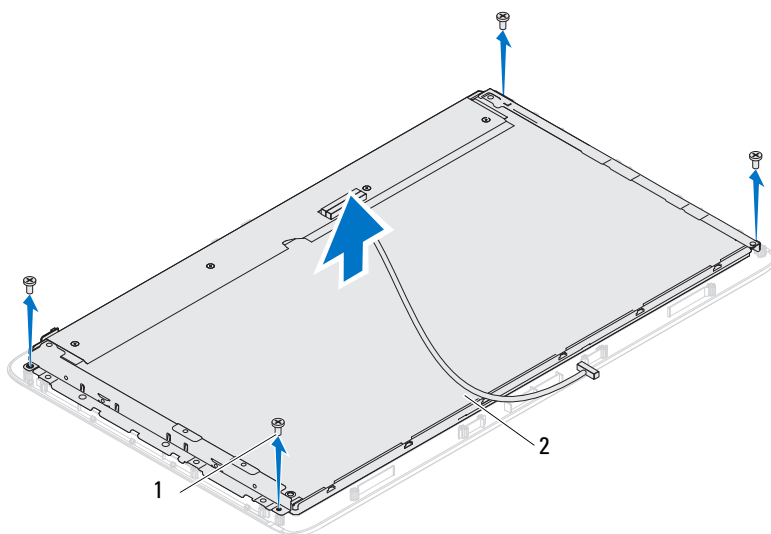

1 skruer (4)

2 skærmpanel

- 4 Løft skærmpanelet af skærmpanelets chassis.

Sådan genmonteres skærmpanelet

- 1 Følg instruktionerne i "Før du starter" på side 11.

- 2 Ret skruehullerne på skærmpanelet ind efter skruehullerne på skærmpanelets chassis, og genmonter de fire skruer.
- 3 Sæt skærmen på igen. "Isætning af skærmenmodulet." på side 109.

 **FORSIGTIG: Inden du tænder computeren, skal du montere alle skrueerne og kontrollere, at der ikke findes løse skrue inde i computeren. Hvis du ikke gør det, kan computeren blive beskadiget.**

- 4 Slut computeren og alle enheder til stikkontakten, og tænd dem.

Skærmpanelets beslag

Sådan fjernes skærmpanelets beslag

- 1 Følg instruktionerne i "Før du starter" på side 11.
- 2 Fjern skærmmodulet. Se "Fjernelse af skærmmodulet" på side 107.
- 3 Fjern skærmpanelet. Se "Fjernelse af skærmpanelet" på side 111.
- 4 Vend skærmpanelet om.
- 5 Tryk på låsetapperne på LVDS-kablet for at løsne LVDS-kablet fra stikket på skærmpanelet.
- 6 Fjern de fire skrue (to i hver side), der fastgør skærmpanelets beslag til skærmpanelet.

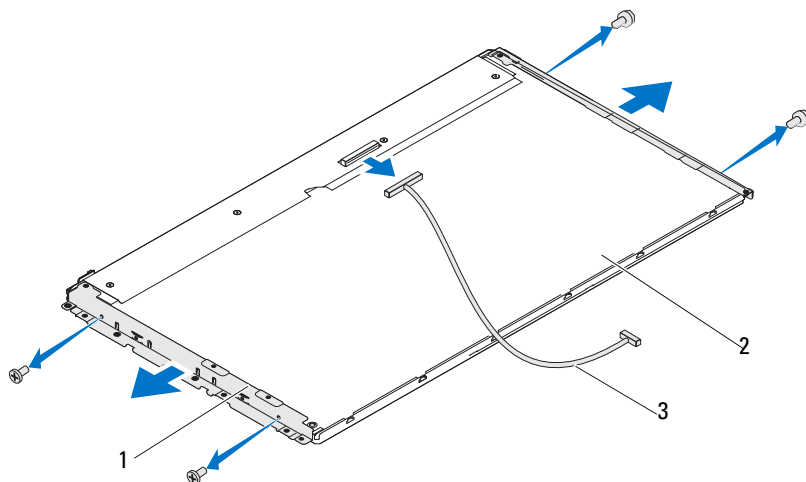

- | | | | |
|---|--------------------------|---|------------|
| 1 | skærmpanelets beslag (2) | 2 | skærmpanel |
| 3 | LVDS-kabel | | |

Sådan genmonteres skærmpanelets beslag



- 1 Følg instruktionerne i "Før du starter" på side 11.
- 2 Genmonter de fire skruer (to i hver side), der fastgør skærmpanelets beslag til skærmpanelet.
- 3 Tilslut LVDS-kablet til skærmpanelets stik.
- 4 Sæt skærmpanelet på igen. Se "Sådan genmonteres skærmpanelet" på side 111.
- 5 Sæt skærmen på igen. "Isætning af skærmenmodulet." på side 109.



FORSIGTIG: Inden du tænder computeren, skal du montere alle skruerne og kontrollere, at der ikke findes løse skruer inde i computeren. Hvis du ikke gør det, kan computeren blive beskadiget.

- 6 Slut computeren og alle enheder til stikkontakten, og tænd dem.

Kameramodul

-  **ADVARSEL:** Før du arbejder med computerens indvendige dele, skal du læse de sikkerhedsinstruktioner, der fulgte med computeren. Du kan finde yderligere oplysninger om bedste fremgangsmåder for sikkerhed på webstedet Regulatory Compliance på www.dell.com/regulatory_compliance.
-  **FORSIGTIG:** Kun en certificeret servicetekniker bør foretage reparationer på computeren. Skade på grund af servicering, som ikke er godkendt af Dell, er ikke dækket af garantien.
-  **FORSIGTIG:** Undgå elektrostatisk afladning ved at skabe jordforbindelse ved hjælp af en jordingsrem eller ved jævnligt at røre ved en umalet metaloverflade, f.eks. et stik på computeren.

Fjernelse af kameramodulet

- 1 Følg instruktionerne i "Før du starter" på side 11.
- 2 Fjern computerdækslet. Se "Fjernelse af bagdækslet" på side 19.
- 3 Følg the instruktionerne fra trin 3 til trin 18 i "Fjernelse af skærmmodulet" på side 107.
- 4 Afbryd kamerakablet fra stikket på kameramodulet og løft kameramodulet af skærmfacetten.
- 5 Fjern de to skruer, som fastgør kameramodulet til kameramodulets anordning.
- 6 Løft kameramodulet af anordningen.

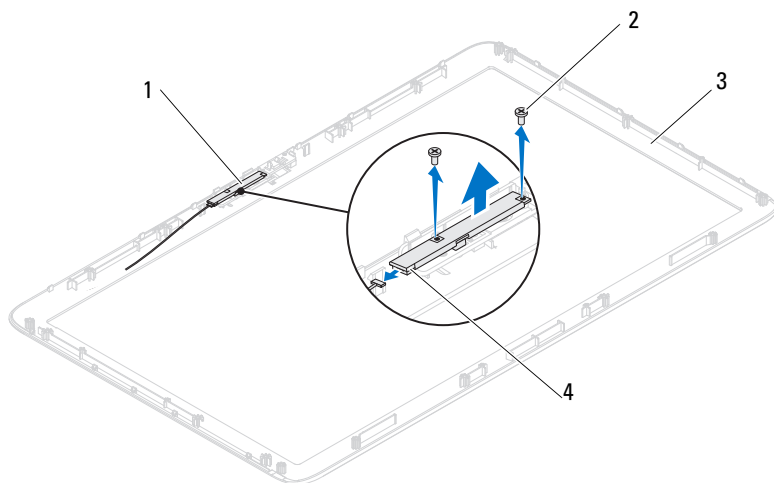

- | | | | |
|---|--------------------------|---|-----------------|
| 1 | kameramodulets anordning | 2 | skruer (2) |
| 3 | skærmramme | 4 | kamerakabelstik |



Genmontering af kameramodulet

- 1 Følg instruktionerne i "Før du starter" på side 11.
- 2 Ret skruehullerne på kameramodulet ind efter skruehullerne på kameramodulets anordning.
- 3 Genmonter de to skruer, som fastgør kameramodulet til kameramodulets anordning.
- 4 Anbring kameramodulets anordning på skærmfacetten og sæt kamerakablet i kamerakablets stik på kameramodulets anordning.
- 5 Følg instruktionerne fra trin 2 til trin 17 i "Isætning af skærmenmodulet." på side 109.
- 6 Sæt computerdækslet på igen. Se "Genmontering af bagdækslet" på side 21.

⚠ FORSIGTIG: Inden du tænder computeren, skal du montere alle skruerne og kontrollere, at der ikke findes løse skruer inde i computeren. Hvis du ikke gør det, kan computeren blive beskadiget.

7 Slut computeren og alle enheder til stikkontakten, og tænd dem.

Højtalerdæksel

-  **ADVARSEL:** Før du arbejder med computerens indvendige dele, skal du læse de sikkerhedsinstruktioner, der fulgte med computeren. Du kan finde yderligere oplysninger om bedste fremgangsmåder for sikkerhed på webstedet Regulatory Compliance på www.dell.com/regulatory_compliance.
-  **FORSIGTIG:** Kun en certificeret servicetekniker bør foretage reparationer på computeren. Skade på grund af servicering, som ikke er godkendt af Dell, er ikke dækket af garantien.
-  **FORSIGTIG:** Undgå elektrostatisk afladning ved at skabe jordforbindelse ved hjælp af en jordingsrem eller ved jævnlige at røre ved en umalet metaloverflade, f.eks. et stik på computeren.

Fjernelse af højtalerdækslet

- 1 Følg instruktionerne i "Før du starter" på side 11.
- 2 Fjern computerdækslet. Se "Fjernelse af bagdækslet" på side 19.
- 3 Fjern den bageste holderanordning. Se "Fjernelse af den bageste holderanordning" på side 35.
- 4 Fjern soklerne. Se "Fjernelse af soklerne" på side 69.
- 5 Følg instruktionerne fra trin 3 til trin 5 i "Fjernelse af det optiske drev" på side 27.
- 6 Fjern VESA-indfatningen. Se "Genmontering af VESA-indfatning" på side 37.
- 7 Fjern det bageste I/O-beslag. Se "Fjernelse af bageste I/O-beslag" på side 39.
- 8 Fjern I/O-beslaget i siden. Se "Fjernelse af I/O-beslaget i siden" på side 41.
- 9 Fjern bundkortets frontplade. Se "Fjernelse af bundkortets frontplade" på side 53.
- 10 Fjern AV-kortet. Se "Fjernelse af AV-kortet" på side 43.
- 11 Fjern den midterste ramme. Se "Fjernelse af midterrammen" på side 71.
- 12 Fjern de seks skruer, som fastgør højtalerdækslet til chassiset.

- 13 Frigør de fire tappe, som fastgør højttalerdækslet til chassiset.
- 14 Løsk højttalerdækslet løst og fjern det fra computeren.

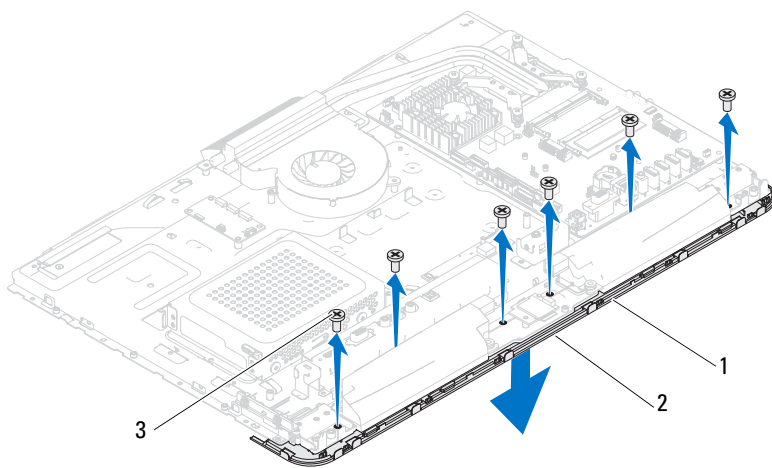

- | | | | |
|---|-----------------|---|-----------|
| 1 | højttalerdæksel | 2 | tappe (4) |
| 3 | skruer (6) | | |

Genmontering af højttalerdækslet

- 1 Følg instruktionerne i "Før du starter" på side 11.
- 2 Fastgør de fire tappe på højttalerdækslet til åbningerne på chassiset.
- 3 Ret skruenhullerne på højttalerdækslet ind efter skruenhullerne på chassiset.
- 4 Sæt de seks skruer i, som fastgør højttalerdækslet til chassiset.
- 5 Genmonter den midterste ramme. Se "Genmontering af midterrammen" på side 72.
- 6 Genmonter AV-kortet. Se "Genmontering af AV-kortet" på side 45.
- 7 Genmonter bundkortets frontplade. Se "Genmontering af bundkortets frontplade" på side 54.

- 8 Genmonter det bageste I/O-beslag. Se "Påsætning af bageste I/O-beslag" på side 40.
 - 9 Genmonter I/O-beslaget i siden. Se "Påsætning af I/O-beslaget i siden" på side 41.
 - 10 Følg the instruktionerne fra trin 4 til trin 6 i "Genmontering af det optiske drev" på side 29.
 - 11 Genmonter VESA-indfatningen. Se "Genmontering af VESA-indfatningen" på side 38.
 - 12 Genmonter den bageste holderanordning. Se "Genmontering af den bageste holderanordning" på side 36.
 - 13 Sæt computerdækslet på igen. Se "Genmontering af bagdækslet" på side 21.
-  **FORSIGTIG: Inden du tænder computeren, skal du montere alle skruerne og kontrollere, at der ikke findes løse skruer inde i computeren. Hvis du ikke gør det, kan computeren blive beskadiget.**
- 14 Slut computeren og alle enheder til stikkontakten, og tænd dem.

System Setup (Systemopsætning)

Oversigt

Anvend systemopsætningen til at:

- Ændre systemkonfigurationsoplysningerne, når du har tilføjet, ændret eller fjernet hardware i computeren
- Angive eller ændre en brugerdefinerbar indstilling, som f.eks. brugeradgangskoden
- Aflæse den aktuelle hukommelsesmængde eller indstille den installerede harddisktype



BEMÆRK: Inden du ændrer systeminstallationen, anbefales det, at du noterer oplysningerne fra systeminstallationens skærm til fremtidig reference.

Adgang til System Setup (Systemopsætning)

- 1 Tænd for (eller genstart) computeren.
- 2 Når DELL-logoet bliver vist, skal du vente på, at F2-prompten bliver vist. Tryk derefter øjeblikkeligt på <F2>.



BEMÆRK: F2-prompten indikerer, at tastaturet er initialiseret. Denne prompt kan blive vist meget hurtigt, så du skal holde øje med den og derefter trykke på <F2>. Hvis du trykker på <F2>, inden prompten vises, registreres tastetrykket ikke. Hvis du venter for længe, og operativsystemlogoet vises, skal du fortsætte med at vente, indtil du ser skrivebordet i Microsoft Windows. Sluk derefter for computeren og prøv igen. Se "Slukning af computeren" på side 11.

Skærme i System Setup (Systemopsætning)

På skærmen System Setup (Systemopsætning) vises aktuelle eller redigérbare konfigurationsoplysninger for computeren. Oplysningerne på skærmen er opdelt i tre områder: **setup item** (opsætningsselement), den aktive **help screen** (hjælpeskærm) og **key functions** (tastefunktioner).

<p>Setup Item (Installationselement) – Dette felt vises i venstre side af systeminstallationsvinduet. Feltet er en rulleliste med funktioner, der definerer computerens konfiguration, inklusive installeret hardware, strømbesparelse samt sikkerhedsfunktioner.</p> <p>Rul op og ned i listen med Pil op- og Pil ned-tasterne. Når en funktion fremhæves, viser Help Screen (Hjælpekærm) flere oplysninger om denne funktion samt mulige indstillinger.</p>	<p>Help Screen (Hjælpekærm) – Denne skærm vises til højre i systeminstallationsvinduet og indeholder oplysninger om hver valgmulighed i Setup Item (Installationselement) I feltet kan du få vist oplysninger om computeren og foretage ændringer til de aktuelle indstillinger.</p> <p>Tryk på pil op eller pil ned for at markere en mulighed. Tryk på <Enter> for at gøre dette valg aktivt, og gå tilbage til Setup Item (Installationselement)</p> <p>BEMÆRK: Ikke alle de indstillinger, der er vist i Setup Item (Installationselement) kan ændres.</p>
<p>Key Functions (Tastefunktioner) – Dette felt vises under Help Screen (Hjælpekærm) og indeholder taster og deres funktioner i det aktive systeminstallationsfelt.</p>	

Indstillinger i System Setup (Systemopsætning)



BEMÆRK: Afhængig af computeren og installerede enheder vises de elementer, der anføres i dette afsnit, muligvis ikke, eller de vises muligvis ikke nøjagtigt som anført.

Overordnet

Systemoplysninger	Viser systemets navn
BIOS Version	Viser BIOS-versionsnummer
System Date	Viser den aktuelle dato i formatet mm/dd/åååå
System Time	Viser det aktuelle klokkeslæt i formatet tt:mm:ss

Servicemærkat	Viser computerens servicekode
Asset Tag	Viser computerens aktivkode, når aktivkoden er der
Processor Information (Processoroplysninger)	Viser processoroplysninger
Processor Type	Viser processortypen
L1 Cache size	Viser størrelsen på L1-cachen
L2 Cache size	Viser størrelsen på L2-cachen
L3 Cache size	Viser L3-cache-størrelsen
Memory Information (Hukommelsesoplysninger)	
Memory Installed	Indikerer mængden af installeret hukommelse i MB
Memory Available	Indikerer mængden af ledig hukommelse i MB
Memory Speed	Indikerer hukommeshastigheden i MHz
Memory Technology	Angiver den hukommelsestype, som er installeret
Device Information (Enhedsoplysninger)	
SATA 0	Viser det SATA-drev, der er sluttet til SATA 0-stikket
SATA 1	Viser det SATA-drev, der er sluttet til SATA 1-stikket

Advanced (Avanceret)

System Configuration (Systemkonfiguration)

- Onboard Audio Controller (Indbygget lydcontroller) – Aktiveret eller Deaktiveret (standard er aktiveret)
- SATA Mode (SATA-tilstand) – ATA-tilstand eller AHCI-tilstand (AHCI-tilstand er standard)
- Onboard LAN Controller (Indbygget LAN-controller) – Aktiveret eller Deaktiveret (standard er aktiveret)
- Onboard LAN Boot ROM (Indbygget LAN-start ROM) – Aktiveret eller Deaktiveret (standard er deaktiveret)
- DVMT/FIXED Memory (DVMT/FIXED hukommelse) — Vælg DVMT/FIXED-tilstandens hukommelsesstørrelsen, som anvendt af intern grafisk enhed
- USB-controller – Aktiveret eller Deaktiveret (standard er aktiveret)

Strømstyring

- AC Recovery (Genoprettelse af vekselstrøm) – Power On, Power Off, Last State (Power Off er standard)
- Remote Wake up (Fjernaktivering) – Aktiveret eller Deaktiveret (standard er Aktiveret)
- Auto Power On (Automatisk tænding) – Aktiveret eller Deaktiveret (standard er deaktiveret)
- Auto Power On Date (Dato for automatisk tænding) – 0 til 31 (15 er standard)
- Auto Power On Hour (Time for automatisk tænding) – 0 til 23 (12 er standard)
- Auto Power On Minute (Minut for automatisk tænding) – 0 til 59 (30 er standard)
- Auto Power On Second (Sekund for automatisk tænding) – 0 til 59 (30 er standard)

Post Behavior (POST-adfærd)

- Numlock Key (NumLock-tast) – Til eller fra (standard er Til)
- Keyboard Errors (Tastaturfejl) – Rapportér eller Rapportér ikke (standard er Rapportér)

CPU Feature (CPU-funktioner)

- Hyper-Threading – Aktiveret eller Deaktiveret (standard er Aktiveret)
- Multi Core Support — All (Alle); 1; 2; 3; (All er standard) Antal kerne, som skal aktiveres i hver processorpakke
- Limit CPUID Value (Begræns CPUID-værdi) – Aktiveret, Deaktiveret (standard er deaktiveret) Dette felt begrænser den maksimale værdi, som processorens standard CPUID-funktion vil understøtte.
- CPU XD Support (CPU XD-understøttelse) – Aktiveret eller Deaktiveret (standard er aktiveret) XD kan forhindre visse grupper med ondartet buffer-overflowangreb, når det kombineres med understøttede operativsystemer.
- Intel Virtualization Technology – Aktiveret eller Deaktiveret (standard er aktiveret) Når det er aktiveret, benytter VMM de yderligere hardwaremuligheder, som er leveret af Vanderpool Technology.
- Intel(R) SpeedStep – Aktiveret eller Deaktiveret (standard er Aktiveret)

Security (Sikkerhed)

Admin Password Status (Status for administratoradgangskode) Viser administratoradgangskode

System Password Status (Status for systemadgangskode) Viser systemadgangskode

Admin Password (Administratoradgangskode)	Gør det muligt at indstille, ændre eller slette administratorens adgangskode BEMÆRK: Sletning af administratoradgangskode sletter systemadgangskoden. Administratoradgangskoden skal derfor indstilles før systemadgangskoden indstilles.
System Password (Systemadgangskode)	Gør det muligt at indstille, ændre eller slette systemets adgangskode
Boot Menu Security (Startmenuserikthed)	Aktiveret eller Deaktiveret (standard er Deaktiveret)
HDD-beskyttelse	Aktiveret eller Deaktiveret (standard er Deaktiveret)

Boot (Start)

1st Boot Priority	Specificerer startrækkefølgen fra de tilgængelige enheder Diskette Drive, Hard Drive, USB Storage Device, CD/DVD/CD-RW Drive, Network, Disabled (Hard Drive er standard)
2nd Boot Priority	Specificerer startrækkefølgen fra de tilgængelige enheder Diskette Drive, Hard Drive, USB Storage Device, CD/DVD/CD-RW Drive, Network, Disabled (CD/DVD/CD-RW Drive er standard)
3rd Boot Priority	Specificerer startrækkefølgen fra de tilgængelige enheder Diskette Drive, Hard Drive, USB Storage Device, CD/DVD/CD-RW Drive, Network, Disabled (Diskette Drive er standard)

4th Boot Priority	<p>Specificerer startrækkefølgen fra de tilgængelige enheder</p> <p>Diskette Drive, Hard Drive, USB Storage Device, CD/DVD/CD-RW Drive, Network, Disabled (Network er standard)</p>
5th Boot Priority	<p>Specificerer startrækkefølgen fra de tilgængelige enheder</p> <p>Diskette Drive, Hard Drive, USB Storage Device, CD/DVD/CD-RW Drive, Network, Disabled (USB Storage Device er standard)</p>

Afslut

Exit Options	<p>Giver adgang til valgmulighederne Save Changes and Reset (Gem ændringer og nulstil), Discard Changes and Reset (Fortryd ændringer og nulstil) og Load Defaults (Indlæs standardindstillinger)</p>
--------------	---

Startrækkefølge

Med denne funktion kan du ændre startsekvensen for enheder.

Opstartsfunktioner

- **Diskette Drive** – Computeren forsøger at starte fra diskettetrevet. Hvis der ikke er et operativsystem på drevet, opretter computeren en fejlmeddelelse.
- **Hard Drive (Harddisk)** – Computeren forsøger at starte fra den primære harddisk. Hvis der ikke er et operativsystem på drevet, opretter computeren en fejlmeddelelse.
- **CD/DVD/CD-RW Drive** – Computeren forsøger at starte fra cd/dvd/cd-rw-drevet. Hvis der ikke er en cd/dvd/cd-rw i drevet, eller hvis disken ikke har et operativsystem, opretter computeren en fejlmeddelelse.
- **USB Storage Device** – Sæt hukommelsesenheden i en USB-port, og genstart computeren. Når **F12 Boot Options** vises i nederste højre hjørne af skærmen, skal du trykke på <F12>. BIOS'en genkender enheden og føjer USB-flashenheden til startmenuen.

 **BEMÆRK:** For at kunne starte til en USB-enhed, skal enheden være en startenhed. Se dokumentationen til enheden for at kontrollere, at enheden er en startenhed.

- **Network** (Netværk) – Computeren forsøger at starte fra netværket. Hvis der ikke er et operativsystem på netværket, opretter computeren en fejlmeddelelse.

Ændring af startrækkefølgen for den aktuelle start

Du kan bruge denne funktion til at ændre den aktuelle opstartssekvens til f.eks. at starte fra cd/dvd/cd-rw-drevet for at køre Dell Diagnostics på disken *Drivers and Utilities* (Drivere og hjælpeprogrammer). Den tidligere opstartssekvens bliver gendannet, når de diagnostiske test er færdige.

- 1 Hvis du starter fra en USB-enhed, skal du slutte USB-enheden til et USB-stik.
- 2 Tænd for (eller genstart) computeren.
- 3 Når **F2 Setup** og **F12 Boot Options** vises i nederste højre hjørne på skærmen, skal du trykke på <F12>.

 **BEMÆRK:** Hvis du venter for længe, og operativsystemlogoet vises, skal du fortsætte med at vente, indtil du ser skrivebordet i Microsoft Windows. Luk derefter computeren ned, og forsøg igen.

Boot Device Menu (menuen Startenhed) vises med alle tilgængelige startenheder.

- 4 Vælg i **Boot Device Menu** (menuen Startenhed) den enhed, du vil starte fra

Hvis du f.eks. booter til en USB-hukommelsesnøgle, skal du fremhæve **USB Storage Device** og derefter trykke på <Enter>.

 **BEMÆRK:** For at kunne starte til en USB-enhed, skal enheden være en startenhed. Du kan se om enheden er startbar i enhedens dokumentation.

Ændring af startrækkefølgen for fremtidige starter

- 1 Gå til Systeminstallation. Se "Adgang til System Setup (Systemopsætning)" på side 123.
- 2 Brug piletasterne til at fremhæve menupunktet **Boot** (Start), og tryk derefter på <Enter> for at åbne menuen.



BEMÆRK: Skriv den nuværende startrækkefølge ned for det tilfælde, at du vil gendanne den senere.

- 3 Tryk på tasterne Pil op og Pil ned for at se listen over enheder.
- 4 Tryk på plus (+) eller minus (-) for at ændre enhedens startprioritet.

Rydning af glemte adgangskoder



ADVARSEL: Inden du går i gang med fremgangsmåderne i dette afsnit, skal du følge de sikkerhedsanvisninger, der fulgte med computeren.



ADVARSEL: Computeren skal være afbrudt fra stikkontakten for at rydde CMOS-indstillingen.



FORSIGTIG: Kun en certificeret servicetekniker bør foretage reparationer på computeren. Skade på grund af servicering, som ikke er godkendt af Dell, er ikke dækket af garantien.



FORSIGTIG: Undgå elektrostatisk afladning ved at skabe jordforbindelse ved hjælp af en jordingsrem eller ved jævnligt at røre ved en umalet metaloverflade, f.eks. et stik på computeren.

- 1 Følg instruktionerne i "Før du starter" på side 11.
- 2 Fjern computerdækslet. Se "Fjernelse af bagdækslet" på side 19.
- 3 Fjern den bageste holderanordning. Se "Fjernelse af den bageste holderanordning" på side 35.
- 4 Fjern det bageste I/O-beslag. Se "Fjernelse af bageste I/O-beslag" på side 39.
- 5 Fjern I/O-beslaget i siden. Se "Fjernelse af I/O-beslaget i siden" på side 41.
- 6 Fjern bundkortets frontplade. Se "Fjernelse af bundkortets frontplade" på side 53.
- 7 Find 3-pin-jumperen til nulstilling af adgangskoden (PASSWORD_CLEAR) på bundkortet. Se "Systemkortkomponenter" på side 17.
- 8 Fjern 2 pin-jumperstikket fra pin 2 og 3 og sæt det på pin 1 og 2.

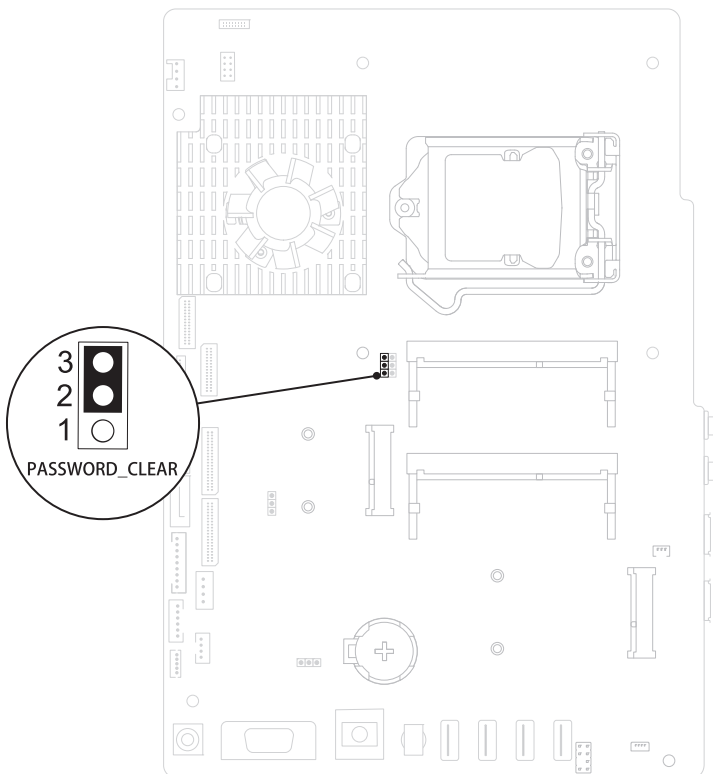

- 9** Vent i ca. fem sekunder, mens indstillingen til adgangskoden bliver ryddet.
- 10** Fjern 2 pin-jumperstikket fra pin 1 og 2 og sæt det på pin 2 og 3.
- 11** Genmonter bundkortets frontplade "Genmontering af bundkortets frontplade" på side 54.
- 12** Genmonter det bageste I/O-beslag. Se "Påsætning af bageste I/O-beslag" på side 40.
- 13** Genmonter I/O-beslaget i siden. Se "Påsætning af I/O-beslaget i siden" på side 41.
- 14** Genmonter den bageste holderanordning. Se "Genmontering af den bageste holderanordning" på side 36.

15 Sæt computerdækslet på igen. Se "Genmontering af bagdækslet" på side 21.

 **FORSIGTIG: Inden du tænder computeren, skal du montere alle skruerne og kontrollere, at der ikke findes løse skruer inde i computeren. Hvis du ikke gør det, kan computeren blive beskadiget.**

16 Slut computeren og enhederne til stikkontakten, og tænd dem.

Rydning af CMOS-adgangskoder

 **ADVARSEL: Inden du går i gang med fremgangsmåderne i dette afsnit, skal du følge de sikkerhedsanvisninger, der fulgte med computeren.**

 **ADVARSEL: Computeren skal være afbrudt fra stikkontakten for at rydde CMOS-indstillingen.**

 **FORSIGTIG: Kun en certificeret servicetekniker bør foretage reparationer på computeren. Skade på grund af servicering, som ikke er godkendt af Dell, er ikke dækket af garantien.**

 **FORSIGTIG: Undgå elektrostatisk afladning ved at skabe jordforbindelse ved hjælp af en jordingsrem eller ved jævnlige at røre ved en umalet metaloverflade, f.eks. et stik på computeren.**

- 1 Følg instruktionerne i "Før du starter" på side 11.
- 2 Fjern computerdækslet. Se "Fjernelse af bagdækslet" på side 19.
- 3 Fjern den bageste holderanordning. Se "Fjernelse af den bageste holderanordning" på side 35.
- 4 Fjern det bageste I/O-beslag. Se "Fjernelse af bageste I/O-beslag" på side 39.
- 5 Fjern I/O-beslaget i siden. Se "Fjernelse af I/O-beslaget i siden" på side 41.
- 6 Fjern bundkortets frontplade. Se "Fjernelse af bundkortets frontplade" på side 53.
- 7 Find 3-pin-jumperen til nulstilling af adgangskoden (CMOS_CLEAR) på bundkortet. Se "Systemkortkomponenter" på side 17.
- 8 Fjern 2 pin-jumperstikket fra pin 2 og 3 og sæt det på pin 1 og 2.

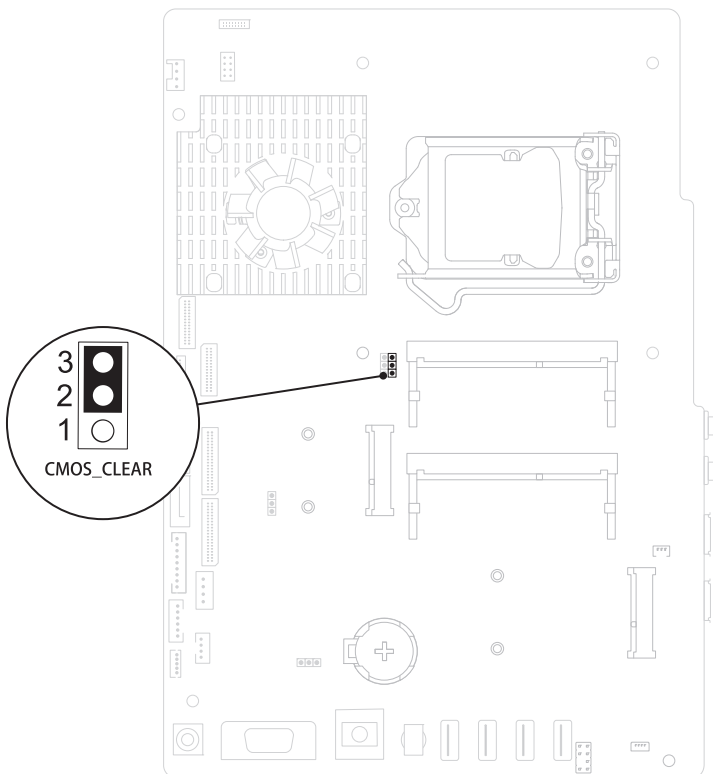

- 9** Vent i ca. fem sekunder, mens CMOS-indstillingen bliver ryddet.
- 10** Fjern 2 pin-jumperstikket fra pin 1 og 2 og sæt det på pin 2 og 3.
- 11** Genmonter bundkortets frontplade "Genmontering af bundkortets frontplade" på side 54.
- 12** Genmonter det bageste I/O-beslag. Se "Påsætning af bageste I/O-beslag" på side 40.
- 13** Genmonter I/O-beslaget i siden. Se "Påsætning af I/O-beslaget i siden" på side 41.
- 14** Genmonter den bageste holderanordning. Se "Genmontering af den bageste holderanordning" på side 36.

15 Sæt computerdækslet på igen. Se "Genmontering af bagdækslet" på side 21.

 **FORSIGTIG: Inden du tænder computeren, skal du montere alle skruerne og kontrollere, at der ikke findes løse skruer inde i computeren. Hvis du ikke gør det, kan computeren blive beskadiget.**

16 Slut computeren og enhederne til stikkontakten, og tænd dem.

Flash-opdatering af BIOS

Det er muligt, at det er nødvendigt at flashe BIOS, når der er en opdatering tilgængelig, eller når bundkortet udskiftes. Sådan flash-opdateres BIOS:

- 1 Tænd computeren.
- 2 Gå til support.dell.com/support/downloads.
- 3 Find filen med BIOS-opdateringen til computeren:



BEMÆRK: Du finder servicekoden på en mærkat på computerens bagside.

Hvis du har computerens servicekode:

- a Klik på **Enter a Tag** (Indtast en kode).
- b Indtast computerens servicekode i feltet **Enter a Service Tag:** (Indtast en servicekode:), og klik på **Go** (OK) for at fortsætte til trin 4.

Hvis du ikke har computerens servicekode:

- a Klik på **Select Model** (Vælg model).
- b Vælg produkttype fra listen **Select Your Product Family** (Vælg produktfamilie).
- c Vælg produktmærke fra listen **Select Your Product Line** (Vælg produktlinje).
- d Vælg produktets modelnummer fra listen **Select Your Product Model** (Vælg produktmodel).



BEMÆRK: Hvis du har valgt en forkert model og vil starte forfra, skal du klikke på **Start Over** (Start forfra) øverst til højre i menuen.

- e Klik på **Confirm** (Bekræft).
- 4 Der vises en liste over resultater på skærmen. Klik på **BIOS**.
- 5 Klik på **Download nu** (Hent nu) for at hente den seneste BIOS-fil. Vinduet **File download** (Filoverførsel) vises.
- 6 Klik på **Save** (Gem) for at gemme filen på skrivebordet. Filen overføres til skrivebordet.

- 7** Klik på **Close** (Luk), hvis vinduet **Download Complete** (Overførsel gennemført) vises.
Fikonet vises på skrivebordet og har samme titel som den overførte BIOS-opdateringsfil.
- 8** Dobbeltklik på filikonet på skrivebordet, og følg skærminstrukserne.